

HITACHI

Screw Driver
Schrauber
Κατσαβίδι
Wkrętarka
Csavarozó
Šroubovák
Elektrikli tornavida
Отвертка

W 6VM • W 6V4 • W 6VA4 • W 6VB3 • W 8VB2

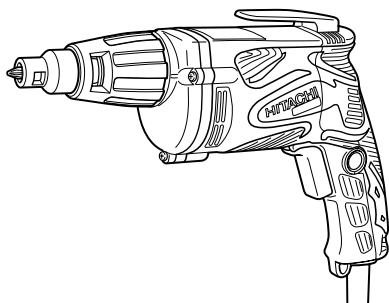

W6VM • W6V4 • W6VA4

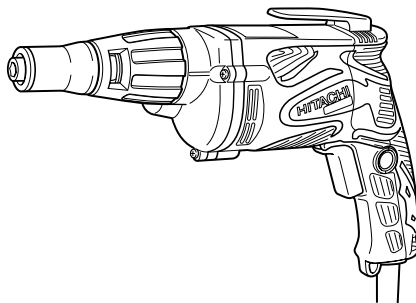

W6VB3 • W8VB2

Read through carefully and understand these instructions before use.

Diese Anleitung vor Benutzung des Werkzeugs sorgfältig durchlesen und verstehen.

Διαβάστε προσεκτικά και κατανοήστε αυτές τις οδηγίες πριν τη χρήση.

Przed użytkowaniem należy dokładnie przeczytać niniejszą instrukcję i zrozumieć jej treść.

Használat előtt olvassa el figyelmesen a használati utasítást.

Před použitím si pečlivě přečtete tento návod a ujistěte se, že mu dobře rozumíte.

Aleti kullanmadan önce bu kılavuza iyice okuyun ve talimatları anlayın.

Внимательно прочтите данную инструкцию по эксплуатации прежде чем пользоваться инструментом.



Handling instructions

Bedienungsanleitung

Οδηγίες χειρισμού

Instrukcja obsługi

Kezelési utasítás

Návod k obsluze

Kullanım talimatları

Инструкция по эксплуатации

Hitachi Koki

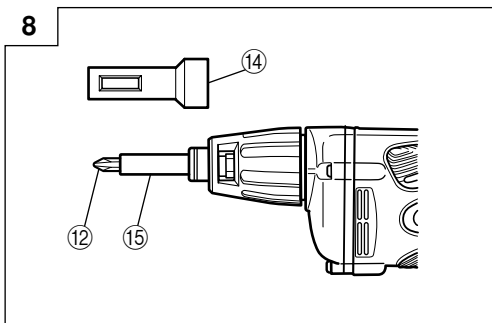
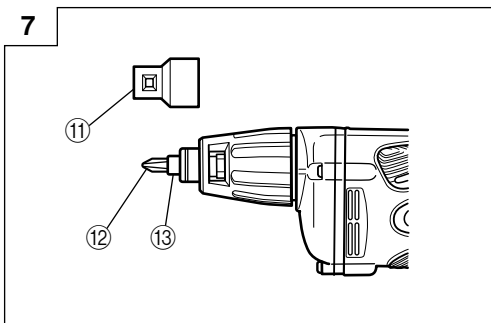
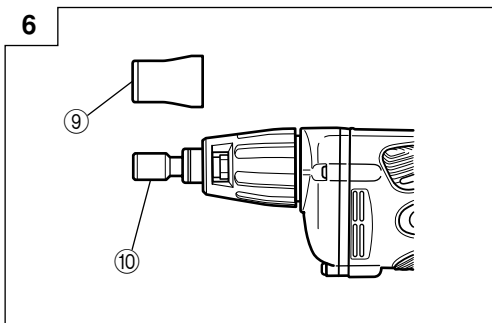
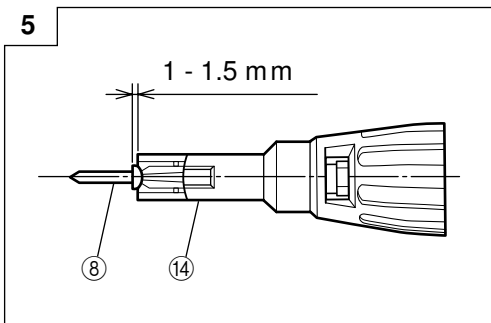
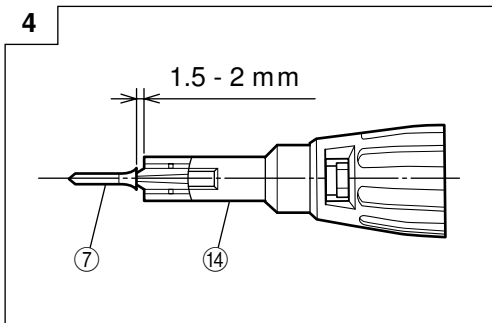
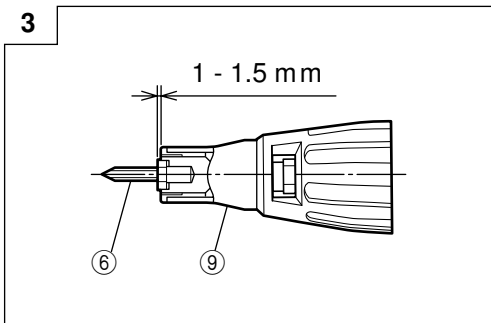
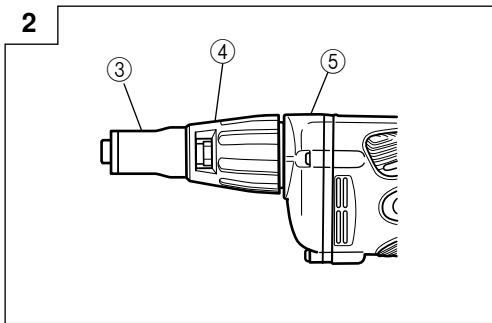
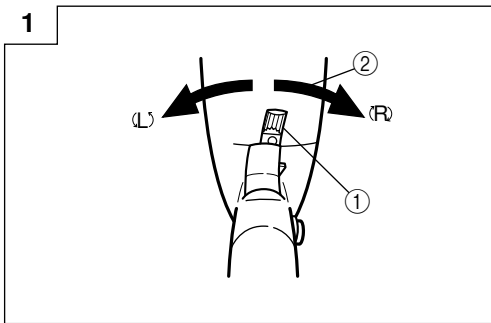

	English	Deutsch	Ελληνικά	Polski
①	Lever	Hebel	Μοχλός	Dźwignia
②	R side	R Seite	Πλευρά R	Strona prawa
③	Sub-Stopper (B)	Unteranschlag (B)	Υπο-αναστολέας (B)	Podkładka ogranicznika (B)
④	Locator	Aufnehmer	Εντοπιστής	Element ustalający
⑤	Gear cover	Getriebedeckel	Κάλυμμα γραναζιών	Pokrywa przekładni
⑥	Hex. head screw	Sechskantschraube	Βίδα με εξαγωνική κεφαλή	Śruba z łbem sześciokątnym
⑦	Drywall screw	Drywall-Schraube	Βίδα γυψοσανίδας	Śruba do murów suchych
⑧	Self-drilling screw	Hohlwandschraube	Αυτοπροωθούμενη βίδα	Śruba samowkręcająca
⑨	Sub-Stopper (B)	Unteranschlag (B)	Υπο-αναστολέας (B)	Podkładka ogranicznika (B)
⑩	Magnetic hex. socket	Magnetische Sechskantmuffe	Μαγνητική εξαγωνική υποδοχή	Magnetyczne gniazdo sześciokątne
⑪	Sub-Stopper (G)	Unteranschlag (G)	Υπο-αναστολέας (G)	Podkładka ogranicznika (G)
⑫	Bit	Bit Schraubenzieher	Λεπίδα	Wkrętak
⑬	Bit holder (Short type)	Bohrspitzenhalter (Kurzer Typ)	Στήριγμα λεπίδας (Βραχύς τύπος)	Uchwyt wkrętaka (krótki)
⑭	Sub-Stopper (F)	Unteranschlag (F)	Υπο-αναστολέας (F)	Podkładka ogranicznika (F)
⑮	Bit holder	Bohrspitzenhalter	Στήριγμα λεπίδας	Uchwyt wkrętaka

	Magyar	Čeština	Türkçe	Русский
①	Kar	Páka	Kol	Рычаг
②	R oldal	Strana R	R tarafı	Сторона со знаком R
③	Közbülső rögzítőelem (B)	Aretační pojistka (B)	Alt Durdurucu (B)	Вспомогательный стопор (B)
④	Rögzítő	Ustavovací přípravek	Mesned	Фиксатор
⑤	Hajtómű burkolata	Kryt ozubeného převodu	Dişli kapağı	Крышка привода
⑥	Hatlapfejű csavar	Šroub se šestihrannou hlavou	Altı köşe baş vida	Винт с шестигранной головкой
⑦	Gipszkarton csavar	Vrut do sádrokartonu	Alçıpan vida	Винт для сухой кладки
⑧	Önmetsző csavar	Závitořezný šroub	Matkap uçlu vida	Самосверлящий винт
⑨	Közbülső rögzítőelem (B)	Aretační pojistka (B)	Alt Durdurucu (B)	Вспомогательный стопор (B)
⑩	Mágneses hatszögletű befogópatron	Magnetická šestihranná nástrčná hlavice	Manyetik altı köşe soket	Магнитное шестигранное гнездо
⑪	Közbülső rögzítőelem (G)	Aretační pojistka (G)	Alt Durdurucu (G)	Вспомогательный стопор (G)
⑫	Fúrófej	Nástavec	Uç	Насадка
⑬	Fúrófej rögzítő (Rövid típusú)	Držák nástavce (Krátký typ)	Uç tutucu (Kısa tip)	Держатель насадки (короткий тип)
⑭	Közbülső rögzítőelem (F)	Aretační pojistka (F)	Alt Durdurucu (F)	Вспомогательный стопор (F)
⑮	Fúrófej rögzítő	Držák nástavce	Uç tutucu	Держатель насадки

GENERAL SAFETY RULES

WARNING!

Read all instructions

Failure to follow all instructions listed below may result in electric shock, fire and/or serious injury.

The term "power tool" in all of the warnings listed below refers to your mains operated (corded) power tool or battery operated (cordless) power tool.

SAVE THESE INSTRUCTIONS

1) Work area

- a) **Keep work area clean and well lit.**
Cluttered and dark areas invite accidents.
- b) **Do not operate power tools in explosive atmospheres, such as in the presence of flammable liquids, gases or dust.**
Power tools create sparks which may ignite the dust of fumes.
- c) **Keep children and bystanders away while operating a power tool.**
Distractions can cause you to lose control.

2) Electrical safety

- a) **Power tool plugs must match the outlet. Never modify the plug in any way.**
Do not use any adapter plugs with earthed (grounded) power tools.
Unmodified plugs and matching outlets will reduce risk of electric shock.
- b) **Avoid body contact with earthed or grounded surfaces such as pipes, radiators, ranges and refrigerators.**
There is an increased risk of electric shock if your body is earthed or grounded.
- c) **Do not expose power tools to rain or wet conditions.**
Water entering a power tool will increase the risk of electric shock.
- d) **Do not abuse the cord. Never use the cord for carrying, pulling or unplugging the power tool. Keep cord away from heat, oil, sharp edges or moving parts.**
Damaged or entangled cords increase the risk of electric shock.
- e) **When operating a power tool outdoors, use an extension cord suitable for outdoor use.**
Use of a cord suitable for outdoor use reduces the risk of electric shock

3) Personal safety

- a) **Stay alert, watch what you are doing and use common sense when operating a power tool. Do not use a power tool while you are tired or under the influence of drugs, alcohol or medication.**
A moment of inattention while operating power tools may result in serious personal injury.
- b) **Use safety equipment. Always wear eye protection.**
Safety equipment such as dust mask, non-skid safety shoes, hard hat, or hearing protection used for appropriate conditions will reduce personal injuries.
- c) **Avoid accidental starting. Ensure the switch is in the off position before plugging in.**
Carrying power tools with your finger on the switch or plugging in power tools that have the switch on invites accidents.

- d) **Remove any adjusting key or wrench before turning the power tool on.**
A wrench or a key left attached to a rotating part of the power tool may result in personal injury.
- e) **Do not overreach. Keep proper footing and balance at all times.**
This enables better control of the power tool in unexpected situations.
- f) **Dress properly. Do not wear loose clothing or jewellery. Keep your hair, clothing and gloves away from moving parts.**
Loose clothes, jewellery or long hair can be caught in moving parts.
- g) **If devices are provided for the connection of dust extraction and collection facilities, ensure these are connected and properly used.**
Use of these devices can reduce dust related hazards.

4) Power tool use and care

- a) **Do not force the power tool. Use the correct power tool for your application.**
The correct power tool will do the job better and safer at the rate for which it was designed.
- b) **Do not use the power tool if the switch does not turn it on and off.**
Any power tool that cannot be controlled with the switch is dangerous and must be repaired.
- c) **Disconnect the plug from the power source before making any adjustments, changing accessories, or storing power tools.**
Such preventive safety measures reduce the risk of starting the power tool accidentally.
- d) **Store idle power tools out of the reach of children and do not allow persons unfamiliar with the power tool or these instructions to operate the power tool.**
Power tools are dangerous in the hands of untrained users.
- e) **Maintain power tools. Check for misalignment or binding of moving parts, breakage of parts and any other condition that may affect the power tools operation.**
If damaged, have the power tool repaired before use.
Many accidents are caused by poorly maintained power tools.
- f) **Keep cutting tools sharp and clean.**
Properly maintained cutting tools with sharp cutting edges are less likely to bind and are easier to control.
- g) **Use the power tool, accessories and tool bits etc., in accordance with these instructions and in the manner intended for the particular type of power tool, taking into account the working conditions and the work to be performed.**
Use of the power tool for operations different from intended could result in a hazardous situation.

5) Service

- a) **Have your power tool serviced by a qualified repair person using only identical replacement parts.**
This will ensure that the safety of the power tool is maintained.

PRECAUTION

Keep children and infirm persons away. When not in use, tools should be stored out of reach of children and infirm persons.

SPECIFICATIONS

Model	W6VM	W6V4	W6VA4	W6VB3	W8VB2
Voltage (by areas)*	(110V, 115V, 120V, 127V, 220V, 230V, 240V) ~				
Power input	620 W				
No-load speed	0 – 6000 min ⁻¹	0 – 4500 min ⁻¹	0 – 3000 min ⁻¹	0 – 2600 min ⁻¹	0 – 1700 min ⁻¹
Capacities	6 mm				8 mm
Bit shank size	6.35 mm Hex.				
Weight (without cord)	1.4 kg			1.5 kg	

* Be sure to check the nameplate on product as it is subject to change by areas.

STANDARD ACCESSORIES







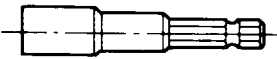
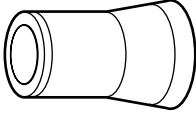

- (1) No. 2 Plus bit 1 (W6VM, W6V4, W6VA4) Standard accessories are subject to change without notice.
 (2) Magnetic hex socket (H = 10 mm) 1 (W6VB3, W8VB2)

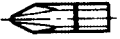
OPTIONAL ACCESSORIES (sold separately)

1. For hex-head screws

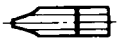
Hex-socket		Sub-Stopper (B)
		
Magnetic type	Non magnetic type	
H = 6.35 mm	H = 6.35 mm	H 1/4
H = 7.94 mm	H = 7.94 mm	H 5/16
H = 9.53 mm	H = 9.53 mm	
H = 10 mm	H = 10 mm	H 3/8

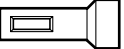
2. For other screws

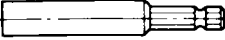
Screw head	Bit type		Bit holder	Sub-Stopper
		No.1 No.2 No.3		
		No.1 No.2		Sub-Stopper (G)
		No.1 No.2 No.3		
		No.1 No.2		
		B Size 4 mm 5 mm		Sub-Stopper (F)

3. Plastic case

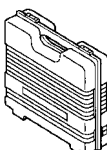

APPLICATIONS

- Tightening hex-head screws.
- Tightening drywall screws, wood screws and self-drilling screws.

Optional accessories are subject to change without notice.

PRIOR TO OPERATION

1. Power source

Ensure that the power source to be utilized conforms to the power requirements specified on the product nameplate.

2. Power switch

Ensure that the power switch is in the OFF position. If the plug is connected to a power receptacle while the power switch is in the ON position, the power tool will start operating immediately, which could cause a serious accident.

3. Extension cord

When the work area is removed from the power source, use an extension cord of sufficient thickness and rated capacity. The extension cord should be kept as short as practicable.

4. Confirm the direction of bit rotation (Fig. 1)

The bit rotates clockwise (viewed from the rear side) when the reversing switch lever is set to the "R" side position. When the lever is set to the "L" side position, the bit rotates counterclockwise and can be used to loosen and remove screws.

5. Adjusting the tightening depth (Fig. 2)

The tightening depth can be adjusted by turning locator right and left click feeling.

(1) For hex-head screws:

Mount a hex-head screw on the hex-socket and set the distance between the sub-stopper end and the screw head neck to 1–1.5 mm, as shown in Fig. 3.

(2) For drywall screws:

Mount a drywall screw on the bit, and set the distance between the sub-stopper end and the screw head to 1.5–2 mm, as shown in Fig. 4.

(3) For cross-recessed self-drilling screws:

Mount a self-drilling screw on the bit, and set the distance between the sub-stopper end and the screw head bottom to 1–1.5 mm, as shown in Fig. 5.

6. Mounting the bit

For details, refer to the item "Mounting and dismounting the bit".

MOUNTING AND DISMOUNTING THE HEX-SOCKET OR THE BIT

1. Dismounting the hex-socket (Fig. 6)

(1) While rotating the Sub-Stopper pull it out from the locator.

(2) Remove the hex-socket, hold it with the opposite side of bit by hand or vise and pull out the bit with pliers.

2. Dismounting the bit (Fig. 7)

Remove sub-stopper (G) as the same manner of hex-head socket and remove the bit holder, then pull out the bit with pliers.

3. Dismounting the bit (Fig. 8)

Remove the sub-stopper (F) as the same manner of hex-head socket and remove the bit holder, then pull out the bit with pliers.

4. Mounting the hex-socket or the bit

Install the bit in the reverse order to removal.

HOW TO USE THE SCREW DRIVER

1. Switch operation and rotational speed adjustment

Bit rotational speed can be adjusted between 0 – 6000 min⁻¹ (W6VM) or 0 – 4500 min⁻¹ (W6V4) or 0 – 3000 min⁻¹ (W6VA4) or 0 – 2600 min⁻¹ (W6VB3) or 0 – 1700 min⁻¹ (W8VB2) varying the degree by which the trigger switch is pulled. Rotational speed increases as the trigger switch is pulled, and reaches a maximum speed of 6000 min⁻¹ (W6VM) or 4500 min⁻¹ (W6V4) or 3000 min⁻¹ (W6VA4) or 2600 min⁻¹ (W6VB3) or 1700 min⁻¹ (W8VB2) when the trigger switch is pulled fully.

To facilitate continuous operation, pull the trigger switch and depress the switch stopper. The switch will then remain ON even when the finger is released. By pulling the trigger switch again, the switch stopper disengages and the switch is turned OFF when the trigger switch is released.

2. Screw Driver operation

When the switch is turned ON, the motor starts to run but the hex-socket (or the bit) does not rotate. Attach the hex-socket to the screw head groove, and push the Screw Driver against the screw. The hex-socket then rotates and tightens the screw.

CAUTION

Ensure that the Screw Driver is held truly perpendicular to the head of the screw.

If held at an angle, the driving force will not be fully transferred to the screw, and the screw head and/or hex-socket will be damaged. Hex-socket rotation stops when pushing force is released.

3. Direction of hex-socket rotation

The hex-socket rotates clockwise (viewed from the rear side) when the reversing switch lever is set to the "R" side position. When the lever is set to the "L" side position, the hex-socket rotates counterclockwise, and can be used to loosen and remove screws.

CAUTION

Never change the direction of hex-socket (or bit holder) rotation while the motor is running. To do so would seriously damage the motor. Turn the power switch OFF before changing the direction of hex-socket (or bit holder) rotation.

MAINTENANCE AND INSPECTION

1. Inspecting the hex-socket (or bit)

Since continued use of a worn hex-socket (bit) will damage screw heads, replace the hexsocket (bit) with a new one as soon as excessive wear is noticed.

2. Inspecting the mounting screws

Regularly inspect all mounting screws and ensure that they are properly tightened. Should any of the screws be loose, retighten them immediately. Failure to do so could result in serious hazard.

3. Maintenance of the motor

The motor unit winding is the very "heart" of the power tool. Exercise due care to ensure the winding does not become damaged and/or wet with oil or water.

4. Inspecting the carbon brushes

For your continued safety and electrical shock protection, carbon brush inspection and replacement on this tool should ONLY be performed by a Hitachi Authorized Service Center.

5. Service and repairs

All quality power tools will eventually require servicing or replacement of parts because of wear from normal use. To assure that only authorized replacement parts will be used, all service and repairs must be performed by a Hitachi Authorized Service Center, ONLY.

CAUTION

- Be sure to follow the above assembly procedures exactly. Should be internal wiring contact the armature or become pinched between the handle cover and housing, a serious risk of electric shock to the operator would be created.
- Do not tamper with parts other than those necessary to effect carbon brush replacement.

6. Service parts list

- A: Item No.
- B: Code No.
- C: No. Used
- D: Remarks

CAUTION

Repair, modification and inspection of Hitachi Power Tools must be carried out by a Hitachi Authorized Service Center.

This Parts List will be helpful if presented with the tool to the Hitachi Authorized Service Center when requesting repair or other maintenance.

In the operation and maintenance of power tools, the safety regulations and standards prescribed in each country must be observed.

MODIFICATION

Hitachi Power Tools are constantly being improved and modified to incorporate the latest technological advancements.

Accordingly, some parts (i.e. code numbers and/or design) may be changed without prior notice.

NOTE:

Due to HITACHI's continuing program of research and development, the specifications herein are subject to change without prior notice.

Information concerning airborne noise and vibration

The measured values were determined according to EN60745 and declared in accordance with ISO 4871.

The typical A-weighted sound pressure level: 85 dB (A).
Uncertainty KpA: 3 dB (A).

Wear ear protection.

The typical weighted root mean square acceleration value does not exceed 2.5 m/s².

ALLGEMEINE SICHERHEITSMASSNAHMEN

WARNUNG!

Lesen Sie sämtliche Hinweise durch

Wenn nicht sämtliche nachstehenden Anweisungen befolgt werden, kann es zu Stromschlag, Brand und/oder ernsthaften Verletzungen kommen.

Der Begriff „Elektrowerkzeug“ bezieht sich in den folgenden Warnhinweisen auf Elektrowerkzeuge mit Netz- (schnurgebunden) oder Akkubetrieb (schnurlos).

BEWAHREN SIE DIESE ANWEISUNGEN AUF

1) Arbeitsbereich

- a) Sorgen Sie für einen sauberen und gut ausgeleuchteten Arbeitsbereich.

Zugestellte und dunkle Bereiche ziehen Unfälle förmlich an.

- b) Verwenden Sie Elektrowerkzeuge niemals an Orten, an denen Explosionsgefahr besteht – zum Beispiel in der Nähe von leicht entflammaren Flüssigkeiten, Gasen oder Stäuben.

Bei der Arbeit mit Elektrowerkzeugen kann es zu Funkenbildung kommen, wodurch sich Stäube oder Dämpfe entzünden können.

- c) Sorgen Sie bei der Arbeit mit Elektrowerkzeugen dafür, dass sich keine Zuschauer (insbesondere Kinder) in der Nähe befinden.

Wenn Sie abgelenkt werden, können Sie die Kontrolle über das Werkzeug verlieren.

2) Elektrische Sicherheit

- a) Elektrowerkzeuge müssen mit passender Stromversorgung betrieben werden.

Nehmen Sie niemals irgendwelche Änderungen am Anschlussstecker vor.

Verwenden Sie bei Elektrowerkzeugen mit Schutzkontakt (geerdet) niemals Adapterstecker. Stecker im Originalzustand und passende Steckdosen reduzieren das Stromschlagrisiko.

- b) Vermeiden Sie Körperkontakt mit geerdeten Gegenständen wie Rohrleitungen, Heizungen, Herden oder Kühlschränken.

Bei Körperkontakt mit geerdeten Gegenständen besteht ein erhöhtes Stromschlagrisiko.

- c) Setzen Sie Elektrowerkzeuge niemals Regen oder sonstiger Feuchtigkeit aus.

Wenn Flüssigkeiten in ein Elektrowerkzeug eindringen, erhöht sich das Stromschlagrisiko.

- d) Verwenden Sie die Anschlusschnur nicht missbräuchlich. Tragen Sie das Elektrowerkzeug niemals an der Anschlusschnur, ziehen Sie es nicht damit heran und ziehen Sie den Stecker nicht an der Anschlusschnur aus der Steckdose. Halten Sie die Anschlusschnur von Hitzequellen, Öl, scharfen Kanten und beweglichen Teilen fern.

Beschädigte oder verdrehte Anschlusschnüre erhöhen das Stromschlagrisiko.

- e) Wenn Sie ein Elektrowerkzeug im Freien benutzen, verwenden Sie ein für den Außeneinsatz geeignetes Verlängerungskabel. Ein für den Außeneinsatz geeignetes Kabel vermindert das Stromschlagrisiko.

3) Persönliche Sicherheit

- a) Bleiben Sie wachsam, achten Sie auf das, was Sie tun, und setzen Sie Ihren Verstand ein, wenn Sie mit Elektrowerkzeugen arbeiten.

Benutzen Sie keine Elektrowerkzeuge, wenn Sie müde sind oder unter Einfluss von Drogen, Alkohol oder Medikamenten stehen.

Bei der Arbeit mit Elektrowerkzeugen können bereits kurze Phasen der Unaufmerksamkeit zu schweren Verletzungen führen.

- b) Benutzen Sie Schutzausrüstung. Tragen Sie immer einen Augenschutz.

Schutzausrüstung wie Staubmaske, rutschsichere Sicherheitsschuhe, Schutzhelm und Gehörschutz senken das Verletzungsrisiko bei angemessenem Einsatz.

- c) Vermeiden Sie unbeabsichtigten Anlauf. Achten Sie darauf, dass sich der Schalter in der Aus-(Off-)Position befindet, ehe Sie den Stecker einstecken.

Das Herumtragen von Elektrowerkzeugen mit dem Finger am Schalter und das Einstecken des Steckers bei betätigtem Schalter zieht Unfälle regelrecht an.

- d) Entfernen Sie sämtliche Einstellwerkzeuge (Einstellschlüssel), ehe Sie das Elektrowerkzeug einschalten.

Ein an einem beweglichen Teil des Elektrowerkzeugs angebrachter Schlüssel kann zu Verletzungen führen.

- e) Sorgen Sie für einen festen Stand. Achten Sie jederzeit darauf, sicher zu stehen und das Gleichgewicht zu bewahren.

Dadurch haben Sie das Elektrowerkzeug in unerwarteten Situationen besser im Griff.

- f) Kleiden Sie sich richtig. Tragen Sie keine lose Kleidung oder Schmuck. Halten Sie Haar, Kleidung und Handschuhe von beweglichen Teilen fern.

Lose Kleidung, Schmuck oder langes Haar kann von beweglichen Teilen erfasst werden.

- g) Wenn Anschlüsse für Staubabsaug- und -sammelvorrichtungen vorhanden sind, sorgen Sie dafür, dass diese richtig angeschlossen und eingesetzt werden.

Die Verwendung solcher Vorrichtungen kann Staub-bezogene Gefahren mindern.

4) Einsatz und Pflege von Elektrowerkzeugen

- a) Überansprechen Sie Elektrowerkzeuge nicht. Benutzen Sie das richtige Elektrowerkzeug für Ihren Einsatzzweck.

Das richtige Elektrowerkzeug erledigt seine Arbeit bei bestimmungsgemäßem Einsatz besser und sicherer.

- b) Benutzen Sie das Elektrowerkzeug nicht, wenn es sich nicht am Schalter ein- und ausschalten lässt.

Jedes Elektrowerkzeug, das nicht mit dem Schalter betätigt werden kann, stellt eine Gefahr dar und muss repariert werden.

- c) Ziehen Sie den Netzstecker, ehe Sie Einstellarbeiten vornehmen, Zubehörteile tauschen oder das Elektrowerkzeug verstauen. Solche präventiven Sicherheitsmaßnahmen verhindern den unbeabsichtigten Anlauf des Elektrowerkzeugs und die damit verbundenen Gefahren.

- d) Lagern Sie nicht benutzte Elektrowerkzeuge außerhalb der Reichweite von Kindern, lassen Sie nicht zu, dass Personen das Elektrowerkzeug bedienen, die nicht mit dem Werkzeug selbst und/oder diesen Anweisungen vertraut sind.
Elektrowerkzeuge in ungeschulten Händen sind gefährlich.
- e) Halten Sie Elektrowerkzeuge in Stand. Prüfen Sie auf Fehlausrichtungen, sicheren Halt und Leichtgängigkeit beweglicher Teile, Beschädigungen von Teilen und auf jegliche andere Zustände, die sich auf den Betrieb des Elektrowerkzeugs auswirken können. Bei Beschädigungen lassen Sie das Elektrowerkzeug reparieren, ehe Sie es benutzen. Viele Unfälle mit Elektrowerkzeugen sind auf schlechte Wartung zurückzuführen.
- f) Halten Sie Schneidwerkzeuge scharf und sauber. Richtig gewartete Schneidwerkzeuge mit scharfen Schneidkanten bleiben weniger häufig hängen und sind einfacher zu beherrschen.

- g) Benutzen Sie Elektrowerkzeuge, Zubehör, Werkzeugspitzen und Ähnliches in Übereinstimmung mit diesen Anweisungen und auf die für das jeweilige Elektrowerkzeug bestimmungsgemäße Weise – beachten Sie dabei die jeweiligen Arbeitsbedingungen und die Art und Weise der auszuführenden Arbeiten. *Der bestimmungswidrige Einsatz von Elektrowerkzeugen kann zu gefährlichen Situationen führen.*

- 5) Service
- a) Lassen Sie Elektrowerkzeuge durch qualifizierte Fachkräfte und unter Einsatz passender, zugelassener Originalteile warten. *Dies sorgt dafür, dass die Sicherheit des Elektrowerkzeugs nicht beeinträchtigt wird.*

VORSICHT
Von Kindern und gebrechlichen Personen fernhalten.
Werkzeuge sollten bei Nichtgebrauch außerhalb der Reichweite von Kindern und gebrechlichen Personen aufbewahrt werden.

TECHNISCHE DATEN

Modell	W6VM	W6V4	W6VA4	W6VB3	W8VB2
Spannung (je nach Gebiet)*	(110V, 115V, 120V, 127V, 220V, 230V, 240V) ~				
Leistungsaufnahme	620 W				
Leerlaufdrehzahl	0 – 6000 min ⁻¹	0 – 4500 min ⁻¹	0 – 3000 min ⁻¹	0 – 2600 min ⁻¹	0 – 1700 min ⁻¹
Kapazität	6 mm				8 mm
Bohrschenkigröße	6,35 mm Hex.				
Gewicht (ohne kabel)	1,4 kg			1,5 kg	

* Vergessen Sie nicht, die Produktangaben auf dem Typenschild zu überprüfen, da sich diese je nach Verkaufsgebiet ändern.

STANDARDZUBEHÖR

- (1) Pluschrauber Nr. 2 1 (W6VM, W6V4, W6VA4)
- (2) Magnetische Sechskantmuffe (H = 10 mm) 1 (W6VB3, W8VB2)







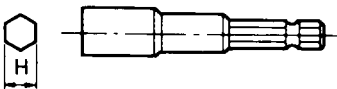
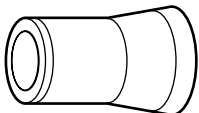

Das Standardzubehör kann ohne vorherige Bekanntmachung jederzeit geändert werden.

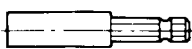
SONDERZUBEHÖR (separat zu beziehen)

1. Für Sechskantschrauben

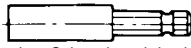
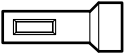
Sechskantmuffe		Unteranschlag (B)
		
Magnetisch	Nichtmagnetisch	
H = 6,35 mm	H = 6,35 mm	H 1/4
H = 7,94 mm	H = 7,94 mm	H 5/16
H = 9,53 mm	H = 9,53 mm	
H = 10 mm	H = 10 mm	H 3/8

2. Für andere Schrauben

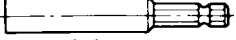
Schraubenkopf	Schraubenziehertyp		Schraubenzieherhalter	Unteranschlag
⊕		Nr.1 Nr.2 Nr.3	 Magnetischer Schraubenzieherhalter (Kurzer Typ)	 Unteranschlag (G)
		Nr.1 Nr.2		
⊖		Nr.1 Nr.2 Nr.3	 Magnetischer Schraubenzieherhalter	 Unteranschlag (F)
		Nr.1 Nr.2		
 B		B Größe 4 mm 5 mm	 Nichtmagnetischer Schraubenzieherhalter	

3. Plastikgehäuse

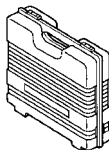

Die Sonderzubehöre können ohne vorherige Bekanntmachung jederzeit geändert werden.

ANWENDUNGEN

- Anziehen von Schskantschrauben.
- Anziehen von Drywall-Schrauben, Holzschrauben und Hohlwandschrauben.

VOR INBETRIEBNAHME

1. Netzspannung

Prüfen, daß die zu verwendende Netzspannung der Angabe auf dem Typenschild entspricht.

2. Netzschalter

Prüfen, daß der Netzschalter auf „AUS“ steht. Wenn der Stecker an das Netz angeschlossen wird, während der Schalter auf „EIN“ steht, beginnt das Werkzeug sofort zu laufen, was gefährlich ist.

3. Verlängerungskabel

Wenn der Arbeitsbereich nicht in der Nähe des Netzanschlusses liegt, ist ein Verlängerungskabel ausreichenden Querschnitts und ausreichender Nennleistung zu verwenden. Das Verlängerungskabel sollte so kurz wie möglich gehalten werden.

4. Prüfung der Drehrichtung des Werkzeuges (Abb. 1)

Das Werkzeug dreht sich im Uhrzeigersinn (von der Hinterseite her gesehen), wenn der Schalt hebel auf "R" steht. Wenn der Hebel auf "L" geschaltet ist, dreht sich das werkzeug gegen den Uhrzeigersinn und kann zum Lockern und Herausziehen von Schrauben verwendet werden.

5. Einstellen der Anzugtiefe (Abb. 2)

Die Anzugtiefe kann durch Rechts- und Linksdrehung des Anschlages (rastet ein) eingestellt werden.

(1) Für Sechskantschrauben:

Eine Sechskantschraube auf die Sechskantmuffe montieren und die Entfernung zwischen dem Ende des Unteranschlags und der Unterseite des Schraubenkopfes auf 1 bis 1,5 mm einstellen. Siehe **Abb. 3**.

(2) Für Hohlwandschrauben:

Die Hohlwandschraube wird auf den Schraubenzieher aufgesetzt und der Abstand zwischen dem Ende des Unteranschlags und dem Schraubenkopf wird wie in **Abb. 4** gezeigt auf 1,5 bis 2 mm eingestellt.

(3) Für selbstbohrende Schrauben mit Kreuzschlitzkopf:

Die selbstbohrende Schraube wird auf den Schraubenzieher aufgesetzt und der Abstand zwischen dem Ende des Unteranschlags und der Unterseite des Schraubenkopfes wird wie in **Abb. 5** gezeigt auf 1 bis 1,5 mm eingestellt.

6. Anbringen der Bohrspitze

Für genauere Angaben sehen Sie unter "Anbringen und Abnehmen der Bohrspitze".

ANBRINGEN UND ABNEHMEN DER SECHSKANTMUFFE ODER DES SCHRAUBENZIEHERS

1. Abnehmen der Sechskantmuffe (Abb. 6)

- (1) Den Unteranschlag unter Drehung aus dem Aufnehmer entfernen.
- (2) Die Sechskantmuffe abnehmen, an der dem Schraubenzieher gegenüberliegenden Seite mit der Hand oder in einem Schraubstock halten und den Schraubenzieher mit einer Zange herausziehen.

2. Abnehmen des Bit-Schraubenziehers (Abb. 7)

Den Unteranschlag (G) wie im Fall der Sechskantmuffe abnehmen, den Schraubenzieherhalter entfernen, und dann den Bit-Schraubenzieher mit einer Zange herausziehen.

3. Abnehmen des Bit-Schraubenziehers (Abb. 8)

Den Unteranschlag (F) wie im Fall der Sechskantmuffe abnehmen, den Schraubenzieherhalter entfernen, und dann den Bit-Schraubenzieher mit einer Zange herausziehen.

4. Anbringen der Sechskantmuffe oder des Schraubenziehers

Den Schraubenzieher in der umgekehrten Reihenfolge wie beim Abnehmen installieren.

SO BENUTZEN SIE DEN SCHRAUBENDREHER

1. Schalterbetätigung und Einstellung der Drehgeschwindigkeit

Die Drehgeschwindigkeit der Bohrerspitze kann zwischen 0 bis 6000 Min⁻¹ (W6VM), 0 bis 4500 Min⁻¹ (W6V4), 0 bis 3000 Min⁻¹ (W6VA4), 0 bis 2600 Min⁻¹ (W6VB3) oder 0 bis 1700 Min⁻¹ (W8VB2) eingestellt werden. Die Drehgeschwindigkeit erhöht sich beim Betätigen des Drückerschalters und erreicht eine Maximalgeschwindigkeit von 6000 Min⁻¹ (W6VM), 4500 Min⁻¹ (W6V4), 3000 Min⁻¹ (W6VA4), 2600 Min⁻¹ (W6VB3) oder 1700 min⁻¹ (W8VB2) bei Vollbetätigung.

Zur Erleichterung des kontinuierlichen Betriebs können Sie den Drückerschalter ziehen und die Arretierung eindrücken. Dann bleibt das Gerät eingeschaltet, selbst wenn der Schalter losgelassen wird. Durch erneute Betätigung des Drückerschalters wird die Arretierung freigegeben und das Gerät ausgeschaltet, wenn der Drückerschalter losgelassen wird.

2. Schrauber-Betrieb

Wenn der Schalter eingeschaltet wird, läuft der Motor, aber die Sechskantmuffe (oder der Schraubenzieher) dreht sich noch nicht. Die Sechskantmuffe auf die Rille des Schraubenkopfes aufsetzen und den Schrauber gegen die Schraube drücken. Dann dreht sich die Sechskantmuffe und zieht die Schraube an.

ACHTUNG

Der Schraubenzieher muß senkrecht zum Schraubenkopf gehalten werden. Wenn er schräg gehalten wird, wird die Antriebskraft nicht voll auf die Schraube übertragen, und der Schraubenkopf und/oder die Sechskantmuffe können beschädigt werden. Die Sechskantmuffe hört auf zu drehen, wenn die Druckkraft wegfällt.

3. Drehrichtung der Sechskantmuffe

Wenn der Umkehrschalthebel auf die "R" -Position gestellt ist, dreht die Sechskantmuffe in Uhrzeigerichtung (von hinten gesehen). Wenn der Hebel auf die "L" -Position gestellt ist, dreht die Sechskantmuffe in Gegenuhrzeigerichtung und kann zum Lösen von Schrauben verwendet werden.

ACHTUNG

Die Drehrichtung der Sechskantmuffe (oder Schraubenzieherhalter) niemals ändern, wenn der Motor läuft, weil dadurch der Motor ernsthaft beschädigt werden kann. Vor dem Ändern der Drehrichtung der Sechskantmuffe (oder Schraubenzieherhalter) den Netzschalter ausschalten.

WARTUNG AND INSPEKTION

1. Inspektion der Sechskantmuffe (Schraubenzieher)

Da die fortgesetzte Verwendung einer abgenutzten Sechskantmuffe (Schraubenzieher) die Schraubenköpfe beschädigt, sollte die Sechskantmuffe (Schraubenzieher) gegen einen neuen ausgetauscht werden, sobald die starke Abnutzung bemerkt wird.

2. Inspektion der Befestigungsschrauben

Alle Befestigungsschrauben werden regelmäßig inspiziert und geprüft, ob sie gut angezogen sind. Wenn sich eine der Schrauben lockert, muß sie sofort wieder angezogen werden. Geschieht das nicht, kann das zu erheblichen Gefahren führen.

3. Wartung des Motors

Die Motorwicklung ist das „HERZ“ des Elektrowerkzeugs. Daher ist besonders sorgfältig darauf zu achten, daß die Wicklung nicht beschädigt wird und/oder mit Öl oder Wasser in Berührung kommt.

4. Inspektion der Kohlebürsten

Zur Erhaltung Ihrer Sicherheit und des Schutzes gegen elektrischen Schlag sollten Inspektion und Auswechseln der Kohlebürsten NUR durch ein Autorisiertes Hitachi-Wartungszentrum durchgeführt werden.

5. Wartung und Reparatur

Sämtliche Qualitätswerkzeuge müssen aufgrund normalen Verschleißes irgendwann einmal gewartet oder mit Austauschteilen versehen werden. Damit Sie sicher sein können, dass nur zugelassene Ersatzteile verwendet werden, dürfen sämtliche Wartungs- und Reparaturarbeiten AUSSCHLIESSLICH von einer von Hitachi autorisierten Kundendienststelle durchgeführt werden.

VORSICHT

- Achten Sie darauf, die obigen Montageverfahren genauestens einzuhalten. Sollte die interne Verkabelung in Kontakt mit dem Anker geraten oder zwischen Handgriffabdeckung und Gehäuse eingeklemmt werden, besteht ernsthafte Stromschlaggefahr für den Bediener.
- Nehmen Sie keinerlei Änderungen an Teilen vor, die nicht zum Austausch der Kohlebürsten erforderlich sind.

6. Liste der Wartungsteile

- A: Punkt Nr.
- B: Code Nr.
- C: Verwendete Anzahl
- D: Bemerkungen

ACHTUNG

Reparatur, Modifikation und Inspektion von Hitachi-Elektrowerkzeugen müssen durch ein Autorisiertes Hitachi-Wartungszentrum durchgeführt werden.

Diese Teileliste ist hilfreich, wenn sie dem Autorisierten Hitachi-Wartungszentrum zusammen mit dem Werkzeug für Reparatur oder Wartung ausgehändigt wird.

Bei Betrieb und Wartung von Elektrowerkzeugen müssen die Sicherheitsvorschriften und Normen beachtet werden.

MODIFIKATIONEN

Hitachi-Elektrowerkzeuge werden fortwährend verbessert und modifiziert, um die neuesten technischen Fortschritte einzubauen.

Dementsprechend ist es möglich, daß einige Teile (z.B. Codenummern bzw. Entwurf) ohne vorherige Benachrichtigung geändert werden.

HINWEIS:

Aufgrund des ständigen Forschungs- und Entwicklungsprogramms von HITACHI sind Änderungen der hierin gemachten technischen Angaben nicht ausgeschlossen.

Information über Betriebslärm und Vibration

Die gemessenen Werte wurden entsprechend EN60745 bestimmt und in Übereinstimmung mit ISO 4871 ausgewiesen.

Der typische A-gewichtete Schalldruck ist 85 dB (A). Messunsicherheit KpA: 3 dB (A)

Bei der Arbeit immer einen Ohrschutz tragen.

Der typische gewogene quadratische Mittelwert der Beschleunigung überschreitet 2,5 m/s² nicht.

ΓΕΝΙΚΑ ΜΕΤΡΑ ΑΣΦΑΛΕΙΑΣ

ΠΡΟΣΟΧΗ!

Διαβάστε όλες τις οδηγίες

Αν δεν τηρηθούν όλες οι οδηγίες που αναφέρονται παρακάτω, ενδέχεται να προκληθεί ηλεκτροπληξία, πυρκαγιά ή/και σοβαρός τραυματισμός.

Ο όρος “ηλεκτρικό εργαλείο” σε όλες τις προειδοποιήσεις που αναφέρονται παρακάτω αναφέρεται στο ηλεκτρικό εργαλείο που λειτουργεί με το ρεύμα του ηλεκτρικού δικτύου (με καλώδιο) ή στο ηλεκτρικό εργαλείο που λειτουργεί με μπαταρία (χωρίς καλώδιο).

ΦΥΛΑΞΤΕ ΑΥΤΕΣ ΤΙΣ ΟΔΗΓΙΕΣ

1) Χώρος εργασίας

a) **Διατηρείτε το χώρο εργασίας καθαρό και καλά φωτισμένο.**

Οι ακατάστατοι και οι σκοτεινοί χώροι έχουν την τάση να προκαλούν ατυχήματα.

b) **Μη χρησιμοποιείτε τα ηλεκτρικά εργαλεία σε εκρηκτικές ατμόσφαιρες, όπως όταν είναι παρόντα εύφλεκτα υγρά, αέρια ή σκόνη.**

Τα ηλεκτρικά εργαλεία δημιουργούν σπινθήρες οι οποίοι ενδέχεται να προκαλέσουν την ανάφλεξη αυτών των υλικών.

c) **Κρατήστε τα παιδιά και τους παρευρισκόμενους μακριά όταν χρησιμοποιείτε ένα ηλεκτρικό εργαλείο.**

Αν αποσπαστεί η προσοχή σας, υπάρχει κίνδυνος να χάσετε τον έλεγχο.

2) Ηλεκτρική ασφάλεια

a) **Τα φως των ηλεκτρικών εργαλείων πρέπει να είναι κατάλληλα για τις πρίζες.**

Μην τροποποιήσετε ποτέ το φως με οποιονδήποτε τρόπο.

Μη χρησιμοποιείτε φως προσαρμογής με γειωμένα ηλεκτρικά εργαλεία.

Τα μη τροποποιημένα φως και οι κατάλληλες πρίζες μειώνουν τον κίνδυνο ηλεκτροπληξίας.

b) **Αποφύγετε τη σωματική επαφή με γειωμένες επιφάνειες όπως σωλήνες, θερμάστρες, μαγειρικές συσκευές και ψυγεία.**

Υπάρχει αυξημένος κίνδυνος ηλεκτροπληξίας όταν το σώμα σας είναι γειωμένο.

c) **Μην εκθέτετε τα ηλεκτρικά εργαλεία στη βροχή ή σε συνθήκες υγρασίας.**

Το νερό που εισέρχεται σε ένα ηλεκτρικό εργαλείο αυξάνει τον κίνδυνο ηλεκτροπληξίας.

d) **Μην ασκείτε δύναμη στο καλώδιο. Μη χρησιμοποιείτε ποτέ το καλώδιο για να μεταφέρετε, να τραβήξετε ή να θγάλετε από την πρίζα το ηλεκτρικό εργαλείο.**

Κρατήστε το καλώδιο μακριά από θερμότητα, λάδι, κοφτερές γωνίες και κινούμενα μέρη. Τα κατεστραμμένα ή μπερδεμένα καλώδια αυξάνουν τον κίνδυνο ηλεκτροπληξίας.

e) **Όταν χρησιμοποιείτε το εργαλείο σε εξωτερικό χώρο, χρησιμοποιήστε καλώδιο προέκτασης που προορίζεται για χρήση σε εξωτερικό χώρο.**

Η χρήση ενός καλωδίου κατάλληλου για εξωτερικό χώρο μειώνει τον κίνδυνο ηλεκτροπληξίας.

3) Προσωπική ασφάλεια

a) **Να είστε σε ετοιμότητα, να βλέπετε αυτό που κάνετε και να χρησιμοποιείτε την κοινή λογική όταν χρησιμοποιείτε ένα ηλεκτρικό εργαλείο.**

Μη χρησιμοποιείτε ηλεκτρικά εργαλεία όταν είστε κουρασμένοι ή υπό την επήρεια ναρκωτικών ουσιών, οινοπνεύματος ή φαρμάκων.

Μια στιγμή απροσεξίας κατά τη χρήση ενός ηλεκτρικού εργαλείου μπορεί να προκαλέσει σοβαρό προσωπικό τραυματισμό.

b) **Χρησιμοποιείτε εξοπλισμό ασφαλείας, Να φοράτε πάντοτε προστατευτικά γυαλιά για τα μάτια.**

Εξοπλισμός ασφαλείας όπως μάσκα για τη σκόνη, αντιολισθητικά υποδήματα, σκληρό κάλυμμα κεφαλής ή προστατευτικά ακοής που χρησιμοποιούνται στις αντίστοιχες συνθήκες μειώνουν τις πιθανότητες τραυματισμού.

c) **Να αποφεύγετε την κατά λάθος έναρξη λειτουργίας. Να βεβαιώνετε ότι ο διακόπτης είναι στην κλειστή θέση (off) πριν τοποθετήσετε το φως στην πρίζα.**

Η μεταφορά ηλεκτρικών εργαλείων με το δάχτυλο στο διακόπτη λειτουργίας ή η σύνδεση ηλεκτρικών εργαλείων στο ρεύμα με το διακόπτη ανοιχτό αυξάνει τις πιθανότητες ατυχήματος.

d) **Να αφαιρέτε τυχόν κλειδιά ρυθμιζόμενου ανοιγματος ή τα απλά κλειδιά πριν βέσετε σε λειτουργία το ηλεκτρικό εργαλείο.**

Ένα απλό κλειδί ή ένα κλειδί ρυθμιζόμενου ανοιγματος που είναι προσαρτημένο σε περιστρεφόμενο εξάρτημα του ηλεκτρικού εργαλείου μπορεί να προκαλέσει προσωπικό τραυματισμό.

e) **Μην τεντώνεστε. Να διατηρείτε πάντοτε το κατάλληλο πάτημα και την ισορροπία σας.**

Με αυτόν τον τρόπο μπορείτε να ελέγχετε καλύτερα το ηλεκτρικό εργαλείο σε μη αναμενόμενες καταστάσεις.

f) **Να είστε ντυμένοι κατάλληλα. Μη φοράτε φαρδιά ρούχα ή κοσμήματα. Να κρατάτε τα μαλλιά σας, τα ρούχα σας και τα γάντια σας μακριά από κινούμενα μέρη.**

Τα φαρδιά ρούχα, τα κοσμήματα και τα μακριά μαλλιά μπορεί να πιαστούν σε κινούμενα μέρη.

g) **Αν παρέχονται εξαρτήματα για τη σύνδεση συσκευών εξαγωγής και συλλογής σκόνης, να βεβαιώνετε ότι είναι συνδεδεμένα και χρησιμοποιούνται με το σωστό τρόπο.**

Η χρήση αυτών των συσκευών μπορεί να μειώσει τους κινδύνους που σχετίζονται με τη σκόνη.

4) Χρήση και φροντίδα ηλεκτρικών εργαλείων

a) **Μην ασκείτε δύναμη στο ηλεκτρικό εργαλείο. Να χρησιμοποιείτε το ηλεκτρικό εργαλείο που είναι κατάλληλο για το είδος της εργασίας που εκτελείτε.**

Το κατάλληλο ηλεκτρικό εργαλείο θα εκτελέσει την εργασία καλύτερα και με μεγαλύτερη ασφάλεια με τον τρόπο που σχεδιάστηκε.

b) **Μη χρησιμοποιήσετε το ηλεκτρικό εργαλείο αν ο διακόπτης λειτουργίας δεν ανοίγει και δεν κλείνει.** Ένα ηλεκτρικό εργαλείο που δεν ελέγχεται από τον διακόπτη λειτουργίας είναι επικίνδυνο και πρέπει να επισκευαστεί.

c) **Βγάλετε το φως από την πρίζα πριν κάνετε οποιεσδήποτε ρυθμίσεις, αλλάξετε εξαρτήματα ή αποθηκεύσετε το ηλεκτρικό εργαλείο.**

Αυτά τα προληπτικά μέτρα ασφαλείας μειώνουν τον κίνδυνο να ξεκινήσει το ηλεκτρικό εργαλείο κατά λάθος.

- d) Αποθηκεύετε τα εργαλεία που δεν χρησιμοποιείτε μακριά από παιδιά και μην αφήνετε τα άτομα που δεν είναι εξοικειωμένα με το ηλεκτρικό εργαλείο ή με αυτές τις οδηγίες να χρησιμοποιούν το ηλεκτρικό εργαλείο.

Τα ηλεκτρικά εργαλεία είναι επικίνδυνα στα χέρια μη εκπαιδευμένων ατόμων.

- e) Συντηρείτε τα ηλεκτρικά εργαλεία. Να ελέγχετε την ευθυγράμμιση τους ή το μπλοκάρισμα των κινούμενων μερών, τη θραύση των εξαρτημάτων και οποιαδήποτε άλλη κατάσταση που ενδέχεται να επηρεάσει τη λειτουργία του ηλεκτρικού εργαλείου.

Σε περίπτωση θλάθης, το ηλεκτρικό εργαλείο πρέπει να επισκευαστεί πριν χρησιμοποιηθεί.

Πολλά ατυχήματα προκαλούνται από ηλεκτρικά εργαλεία που δεν έχουν συντηρηθεί σωστά.

- f) Διατηρείτε τα εργαλεία κοπής κοφτερά και καθαρά. Τα κατάλληλα συντηρημένα εργαλεία κοπής με κοφτερές γωνίες μπλοκάρουν πιο δύσκολα και ελέγχονται πιο εύκολα.

- g) Χρησιμοποιείτε το ηλεκτρικό εργαλείο, τα εξαρτήματα, τις μύτες των εργαλείων κλπ., σύμφωνα με αυτές τις οδηγίες και με τρόπο που είναι κατάλληλος για τον συγκεκριμένο τύπο ηλεκτρικού εργαλείου, λαμβάνοντας υπόψη τις συνθήκες εργασίας και την εργασία που πρόκειται να εκτελεστεί.

Η χρήση του ηλεκτρικού εργαλείου σε λειτουργίες διαφορετικές από εκείνες για τις οποίες προορίζεται μπορεί να δημιουργήσει επικίνδυνες καταστάσεις.

5) Σέρβις

- a) Να δίνετε το ηλεκτρικό εργαλείο για σέρβις σε κατάλληλα εκπαιδευμένα άτομα και να χρησιμοποιείτε μόνο γνήσια ανταλλακτικά.

Με αυτόν τον τρόπο είστε σίγουροι για την ασφάλεια του ηλεκτρικού εργαλείου.

ΠΡΟΦΥΛΑΞΗ

Μακριά από τα παιδιά και τους αναπήρους.

Όταν δεν χρησιμοποιούνται, τα εργαλεία πρέπει να φυλάζονται μακριά από τα παιδιά και τους αναπήρους.

ΤΕΧΝΙΚΑ ΧΑΡΑΚΤΗΡΙΣΤΙΚΑ

Μοντέλο	W6VM	W6V4	W6VA4	W6VB3	W8VB2
Τάση (ανά περιοχές)*	(110V, 115V, 120V, 127V, 220V, 230V, 240V) ~				
Ισχύς εισόδου	620 W				
Ταχύτητα χωρίς φορτίο	0 – 6000 min ⁻¹	0 – 4500 min ⁻¹	0 – 3000 min ⁻¹	0 – 2600 min ⁻¹	0 – 1700 min ⁻¹
Χωρητικότητα	6 mm				8 mm
Μέγεθος στελέχους λεπίδας	6,35 mm Εξαγ.				
Βάρος (χωρίς καλώδιο)	1,4 kg			1,5 kg	

* Βεβαιωθείτε να ελέγξετε την πινακίδα στο προϊόν επειδή υπόκεινται σε αλλαγή σε εξάρτηση από την περιοχή.

ΚΑΝΟΝΙΚΑ ΕΞΑΡΤΗΜΑΤΑ

- (1) Λεπίδα No. 2 Plus 1 (W6VM, W6V4, W6VA4)
 (2) Μαγνητική εξαγωγική υποδοχή (H= 10 mm) 1 (W6VB3, W8VB2)







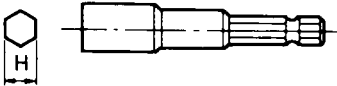
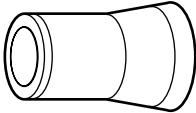

Τα κανονικά εξαρτήματα μπορούν να αλλάξουν χωρίς προειδοποίηση.

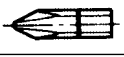
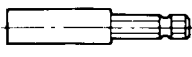
ΠΡΟΑΙΡΕΤΙΚΑ ΕΞΑΡΤΗΜΑΤΑ (πωλούνται ξεχωριστά)

1. Για βίδες με εξαγωγική κεφαλή

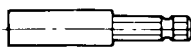
Εξαγωγική υποδοχή		Υπο-αναστολέας (B)
		
Μαγνητικός τύπος	Μη μαγνητικός τύπος	
H = 6,35 mm	H = 6,35 mm	H 1/4
H = 7,94 mm	H = 7,94 mm	H 5/16
H = 9,53 mm	H = 9,53 mm	
H = 10 mm	H = 10 mm	H 3/8

2. Για άλλες βίδες

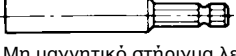
Βίδα κεφαλή	Τύπος λεπίδας	Στήριγμα λεπίδας	Υπο-αναστολέας
⊕	 No.1 No.2 No.3	 Μαγνητικό στήριγμα λεπίδας (Βραχύς τύπος)	 Υπο-αναστολέας (G)
	 No.1 No.2		
⊖	 No.1 No.2 No.3	 Μαγνητικό στήριγμα λεπίδας	 Υπο-αναστολέας (F)
	 No.1 No.2		
 B	 Μέγεθος B 4 mm 5 mm	 Μη μαγνητικό στήριγμα λεπίδας	

3. Πλαστική θήκη

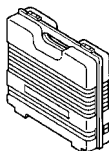

Τα προαιρετικά εξαρτήματα υπόκεινται σε αλλαγή χωρίς προειδοποίηση.

ΕΦΑΡΜΟΓΕΣ

- Σφίξιμο βιδών εξαγωνικής κεφαλής
- Σφίξιμο βιδών για γυψοσανίδες, Ξυλόβιδων και αυτοπροωθούμενων βιδών.

ΠΡΙΝ ΤΗ ΛΕΙΤΟΥΡΓΙΑ

1. Πηγή ρεύματος

Βεβαιωθείτε ότι η πηγή ρεύματος που πρόκειται να χρησιμοποιηθεί είναι εναρμονισμένη με τις απαιτήσεις σε ρεύμα που αναφέρεται στην πινακίδα του εργαλείου.

2. Διακόπτης ρεύματος

Βεβαιωθείτε ότι ο διακόπτης ρεύματος βρίσκεται στη θέση OFF. Αν το βίσμα είναι στη μπίρζα καθώς ο διακόπτης ρεύματος βρίσκεται στο ON, το εργαλείο θα αρχίσει να λειτουργεί αμέσως, με πιθανότητα πρόκλησης σοβαρού ατυχήματος.

3. Καλώδιο προέκτασης

Όταν ο χώρος εργασίας βρίσκεται μακριά από την παροχή ρεύματος, χρησιμοποιήστε ένα καλώδιο προέκτασης με κατάλληλο πάχος και ικανότητα μεταφοράς ρεύματος. Το καλώδιο προέκτασης πρέπει να είναι τόσο κοντό όσο είναι πρακτικά δυνατό.

4. Επιθεωρώστε τη διεύθυνση περιστροφής της λεπίδας (Εικ. 1)

Η λεπίδα περιστρέφεται προς τα δεξιά (καθώς βλέπεται από την πίσω πλευρά) όταν ο μοχλός του διακόπτη αναστροφής τοποθετείται στη θέση της πλευράς "R". Όταν ο μοχλός τοποθετείται στη θέση της πλευράς "L", η λεπίδα περιστρέφεται αριστερόστροφα και μπορεί να χρησιμοποιηθεί για το ξεβίδωμα και την αφαίρεση βιδών.

5. Ρύθμιση του βάθους σφίξιματος (Εικ. 2)

Το βάθος σφίξιματος μπορεί να ρυθμιστεί με περιστροφή του Εντοπιστή δεξιά και αριστερά, με αίσθηση των "κλικ".

(1) Για βίδες με εξαγωνική κεφαλή:

Τοποθετήστε μία βίδα με εξαγωνική κεφαλή στην εξαγωνική υποδοχή και ρυθμίστε την απόσταση ανάμεσα στο άκρο του υπο-αναστολέα και στον αυχένα της κεφαλής της βίδας σε 1-1,5 mm, όπως φαίνεται στην Εικ. 3.

(2) Για βίδες για γυψοσανίδες:

Τοποθετήστε μία βίδα για γυψοσανίδα στη λεπίδα και ρυθμίστε την απόσταση ανάμεσα στο άκρο του υπο-αναστολέα και στην κεφαλή της βίδας σε 1,5-2 mm, όπως φαίνεται στην Εικ. 4.

(3) Για αυτοπροωθούμενες βίδες με σταυρωτή εσοχή:

Τοποθετήστε μία αυτοπροωθούμενη βίδα στη λεπίδα και ρυθμίστε την απόσταση ανάμεσα στο άκρο του υπο-αναστολέα και στη βάση της κεφαλής της βίδας σε 1-1,5 mm, όπως φαίνεται στην Εικ. 5.

6. Στερέωση της λεπίδας

Για λεπτομέρειες, ανατρέξτε στην ενότητα "Τοποθέτηση και αφαίρεση της λεπίδας".

ΤΟΠΟΘΕΤΗΣΗ ΚΑΙ ΑΦΑΙΡΕΣΗ ΤΗΣ ΕΞΑΓΩΝΙΚΗΣ ΥΠΟΔΟΧΗΣ Ή ΤΗΣ ΛΕΠΙΔΑΣ

1. Αφαίρεση της εξαγωνικής υποδοχής (Εικ. 6)

(1) Καθώς περιστρέφεται ο υπο-αναστολέας, τραβήξτε τον έξω από τον εντοπιστή.

(2) Αφαιρέστε την εξαγωνική υποδοχή, κρατήστε την με την αντίθετη πλευρά της λεπίδας με το χέρι ή με μέγγενη και τραβήξτε τη λεπίδα με μια πένα.

2. Αφαίρεση της λεπίδας (Εικ. 7)

Αφαιρέστε τον υπο-αναστολέα (G) με τον τρόπο που αφαιρέσατε την υποδοχή εξαγωνικής κεφαλής, απομακρύνετε το στήριγμα λεπίδας και τραβήξτε έξω τη λεπίδα με μια πένα.

3. Αφαίρεση της λεπίδας (Εικ. 8)

Αφαιρέστε τον υπο-αναστολέα (F) με τον τρόπο που αφαιρέσατε την υποδοχή εξαγωνικής κεφαλής, απομακρύνετε το στήριγμα λεπίδας και τραβήξτε έξω τη λεπίδα με μια πένα.

4. Τοποθέτηση της εξαγωνικής υποδοχής ή της λεπίδας

Τοποθετήστε τη λεπίδα εκτελώντας αντίστροφα τις εργασίες αφαίρεσης.

ΠΩΣ ΧΡΗΣΙΜΟΠΟΙΕΙΤΑΙ ΤΟ ΚΑΤΣΑΒΙΔΙ

1. Λειτουργία διακόπτη και ρύθμιση περιστροφικής ταχύτητας

Η περιστροφική ταχύτητα της λεπίδας μπορεί να ρυθμιστεί μεταξύ 0 – 6000 min⁻¹ (W6VM) ή 0 – 4500 min⁻¹ (W6VA) ή 0 – 3000 min⁻¹ (W6VA4) ή 0 – 2600 min⁻¹ (W6VB3) ή 0 – 1700 min⁻¹ (W8VB2) ανάλογα με το βαθμό πίεσης της σκανδάλης-διακόπτη. Η περιστροφική ταχύτητα αυξάνεται καθώς πιέζετε τη σκανδάλη-διακόπτη και φτάνει στη μέγιστη ταχύτητα 6000 min⁻¹ (W6VM) ή 4500 min⁻¹ (W6VA) ή 3000 min⁻¹ (W6VA4) ή 2600 min⁻¹ (W6VB3) ή 1700 min⁻¹ (W8VB2) όταν η σκανδάλη-διακόπτης έχει τερματίσει.

Για να διευκολύνετε τη συνεχή λειτουργία, τραβήξτε τη σκανδάλη-διακόπτη και πατήστε τον αναστολέα του διακόπτη. Ο διακόπτης θα παραμείνει στη θέση ON ακόμη και όταν απομακρύνετε το δάχτυλό σας. Αν τραβήξετε πάλι τη σκανδάλη-διακόπτη, ο αναστολέας του διακόπτη θα αποσυμπλακεί και ο διακόπτης θα βρεθεί στη θέση OFF μόλις απελευθερωθεί η σκανδάλη.

2. Λειτουργία κατασιδίου

Όταν ο διακόπτης είναι ON, ο κινητήρας αρχίζει να λειτουργεί αλλά η εξαγωνική υποδοχή (ή η λεπίδα) δεν περιστρέφεται. Τοποθετήστε την εξαγωνική υποδοχή στην αύλακα της κεφαλής της βίδας και ωθήστε το κατασιδί πάνω στη βίδα. Η εξαγωνική υποδοχή θα αρχίσει να περιστρέφεται και θα βιδώσει τη βίδα.

ΠΡΟΣΟΧΗ

Βεβαιωθείτε ότι το κατασιδί είναι σε εντελώς κάθετη θέση ως προς την κεφαλή της βίδας. Αν είναι υπό γωνία, η δύναμη δεν θα μεταφερθεί πλήρως στη βίδα και η κεφαλή της βίδας ή/και η εξαγωνική υποδοχή θα καταστραφεί. Η περιστροφή της εξαγωνικής υποδοχής θα σταματήσει όταν παύσει να ασκείται η ωθητική δύναμη.

3. Φορά περιστροφής εξαγωνικής υποδοχής

Η εξαγωνική υποδοχή περιστρέφεται προς τα δεξιά (καθώς βλέπεται από την πίσω πλευρά) όταν ο μοχλός του διακόπτη αναστροφής τοποθετείται στη θέση της πλευράς "R". Όταν ο μοχλός τοποθετείται στη θέση της πλευράς "L", η εξαγωνική υποδοχή περιστρέφεται αριστερόστροφα και μπορεί να χρησιμοποιηθεί για το ξεβίδωμα και την αφαίρεση βιδών.

ΠΡΟΣΟΧΗ

Ποτέ μην αλλάζετε τη φορά περιστροφής της εξαγωνικής υποδοχής (ή του στηρίγματος λεπίδας) όταν ο κινητήρας είναι σε λειτουργία. Αν το κάνετε, υπάρχει κίνδυνος να προκαλέσετε σοβαρή βλάβη στον κινητήρα. Τοποθετήστε το διακόπτη παροχής ρεύματος στη θέση OFF πριν αλλάξετε τη φορά περιστροφής της εξαγωνικής υποδοχής (ή του στηρίγματος λεπίδας).

ΣΥΝΤΗΡΗΣΗ ΚΑΙ ΕΠΙΘΕΩΡΗΣΗ

1. Επιθεώρηση της εξαγωνικής υποδοχής (ή της λεπίδας)

Επειδή η συνεχής χρήση μιας φθαρμένης εξαγωνικής υποδοχής (λεπίδας) καταστρέφει τις κεφαλές των βιδών, αντικαταστήστε την εξαγωνική υποδοχή (λεπίδα) με νέα αμέσως μόλις παρατηρήσετε ότι έχει φθαρεί υπερβολικά.

2. Έλεγχος των βιδών στερέωσης

Ελέγχετε περιοδικά όλες τις βίδες στερέωσης και βεβαιωθείτε ότι είναι κατάλληλα σφιγμένες. Στην περίπτωση που χαλαρώσει οποιαδήποτε βίδα σφίξτε την ξανά αμέσως. Αν δεν το κάνετε αυτό μπορεί να έχει ως αποτέλεσμα το σοβαρό τραυματισμό.

3. Συντήρηση του μοτέρ

Η περιέλιξη της μονάδα του μοτέρ είναι η "καρδιά" του ηλεκτρικού εργαλείου. Δώστε μεγάλη προσοχή για να σιγουρευτείτε ότι η περιέλιξη δεν θα πάθει ζημιά και / ή θα βρεχθεί με λάδι ή νερό.

4. Έλεγχος στα καρβουνάκια

Για την συνεχιζόμενη ασφάλεια σας και την προστασία σας από την ηλεκτροπληξία, ο έλεγχος στα καρβουνάκια και η αντικατάσταση αυτού του εργαλείου πρέπει ΜΟΝΟ να γίνεται από ένα Εξουσιοδοτημένο Κέντρο Σέρβις της Hitachi.

5. Σέρβις και επισκευές

Όλα τα ηλεκτρικά εργαλεία ποιότητας θα χρειαστεί κάποτε να υποβληθούν σε σέρβις ή αλλαγή εξαρτημάτων λόγω φθοράς από τη συνήθη χρήση. Για να διασφαλιστεί ότι θα χρησιμοποιηθούν μόνο τα κατάλληλα ανταλλακτικά, όλες οι εργασίες σέρβις και επισκευής πρέπει να εκτελούνται σε Εξουσιοδοτημένο Κέντρο Σέρβις της Hitachi, ΜΟΝΟ.

ΠΡΟΦΥΛΑΞΕΙΣ

- Βεβαιωθείτε ότι εκτελέσατε με ακρίβεια τις παραπάνω διαδικασίες συναρμολόγησης. Αν τα εσωτερικά καλώδια έλθουν σε επαφή με τον οπλισμό ή συνθιβούν ανάμεσα στο κάλυμμα της λαβής και στο περίβλημα, υπάρχει σοβαρός κίνδυνος ηλεκτροπληξίας για το χειριστή.
- Μην πειράζετε τα εξαρτήματα, εκτός από αυτά που χρειάζεται για να αλλάξετε καρβουνάκια.

6. Λίστα συντήρησης των μερών

- A: Αρ. Αντικειμένου
- B: Αρ. Κωδικού
- C: Αρ. που χρησιμοποιήθηκε
- D: Παρατηρήσεις

ΠΡΟΣΟΧΗ

Η επισκευή, η τροποποίηση και ο έλεγχος των Ηλεκτρικών Εργαλείων Hitachi πρέπει να γίνεται από ένα Εξουσιοδοτημένο Κέντρο Σέρβις της Hitachi. Αυτή η λίστα των Μερών θα είναι χρήσιμη αν παρουσιαστεί μαζί με το εργαλείο στο Εξουσιοδοτημένο Κέντρο Σέρβις της Hitachi όταν ζητάτε επισκευή ή κάποια άλλη συντήρηση. Κατά τον έλεγχο και τη συντήρηση των ηλεκτρικών εργαλείων, οι κανόνες ασφαλείας και οι κανονισμοί που υπάρχουν σε κάθε χώρα πρέπει να ακολουθούνται.

ΤΡΟΠΟΠΟΙΗΣΗ

Τα Ηλεκτρικά Εργαλεία Hitachi βελτιώνονται συνεχώς και τροποποιούνται για να συμπεριλάβουν τις τελευταίες τεχνολογικές προόδους. Κατά συνέπεια, ορισμένα τμήματα (δηλ. κωδικοί αριθμοί και / ή σχεδιασμός) μπορούν να αλλάξουν χωρίς προηγούμενη ειδοποίηση.

ΣΗΜΕΙΩΣΗ:

Εξαιτίας του συνεχιζόμενου προγράμματος έρευνας και ανάπτυξης της Hitachi τα τεχνικά χαρακτηριστικά που εδών αναφέρονται μπορούν να αλλάξουν χωρίς προηγούμενη ειδοποίηση.

Πληροφορίες που αφορούν τον εκπεμπόμενο θόρυβο και τη δόνηση

Οι τιμές μετρήθηκαν σύμφωνα με το EN60745 και βρέθηκαν σύμφωνες με το ISO 4871.

Ένα τυπικό επίπεδο πίεσης ήχου A : 85 dB (A).
Αβεβαιότητα K_{PA}: 3 dB (A)

Φοράτε προστατευτικά αυτιών.

Η τυπική τιμή ρίζας μέσης τετραγωνικής επιτάχυνσης δεν είναι μεγαλύτερη από 2,5 m/s²

OGÓLNE WSKAZÓWKI BEZPIECZEŃSTWA

OSTRZEŻENIE!

Należy przeczytać wszystkie instrukcje

Nieprzestrzeganie któregokolwiek z zamieszczonych poniżej zaleceń może być przyczyną porażenia prądem elektrycznym, pożaru i/lub poważnych obrażeń ciała. Występujące w poniższych ostrzeżeniach wyrażenie "urządzenie elektryczne" oznacza urządzenia zasilane z sieci elektrycznej (za pomocą przewodu) lub baterii (bezprowodowo).

INSTRUKCJE POWINNY BYĆ ZACHOWANE NA PRZYSZŁOŚĆ

1) Miejsce pracy

- a) **Miejsce pracy powinno być uprzątnięte i czyste.**
W miejscach nieuporządkowanych i źle oświetlonych ryzyko wypadku jest większe.
- b) **Nie należy używać urządzeń elektrycznych w przypadku zagrożenia wybuchem, na przykład w obecności łatwopalnych płynów, gazów lub pyłów.**
Urządzenia elektryczne wytwarzają iskry, które mogą spowodować zapłon pyłu.
- c) **Dzieci i osoby postronne nie powinny znajdować się w pobliżu pracującego urządzenia elektrycznego.**
Odwrócenie uwagi użytkownika może spowodować utratę kontroli nad urządzeniem.

2) Bezpieczeństwo elektryczne

- a) **Wtyczka urządzenia elektrycznego musi być odpowiednia do gniazdka.**
Nigdy nie należy w jakikolwiek sposób przerabiać wtyczki.
Nie używać jakichkolwiek elementów łączących z urządzeniami wymagającymi uziemienia.
Używanie tylko oryginalnych wtyczek pasujących do gniazdka ogranicza ryzyko porażenia prądem elektrycznym.
- b) **Unikać kontaktu z przedmiotami uziemionymi, takimi jak rury, kaloryfery, kuchenki i urządzenia chłodnicze.**
W przypadku dotykania uziemienia ryzyko porażenia prądem elektrycznym jest większe.
- c) **Nie narażać urządzeń elektrycznych na działanie deszczu lub wilgoci.**
Przedostanie się wody do urządzenia zwiększa ryzyko porażenia prądem elektrycznym.
- d) **Odpowiednio używać przewodów zasilających. Nigdy nie wykorzystywać przewodu do przenoszenia lub ciągnięcia urządzenia lub też wyciągania wtyczki z gniazdka.**
Utrzymywać przewód z dala od źródeł ciepła, oleju, ostrych krawędzi lub części ruchomych.
Uszkodzenie lub nacięcie przewodu zwiększa ryzyko porażenia prądem elektrycznym.
- e) **Podczas pracy z urządzeniem elektrycznym na wolnym powietrzu należy używać odpowiedniego przedłużacza.**
Używanie przedłużacza przeznaczonego do pracy na wolnym powietrzu zmniejsza ryzyko porażenia prądem elektrycznym.

3) Bezpieczeństwo osobiste

- a) **Podczas pracy z urządzeniem elektrycznym należy zachowywać koncentrację i planować wykonywane zadania, kierując się zdrowym rozsądkiem.**
Urządzenia elektrycznego nie powinny obsługiwać osoby zmęczone lub znajdujące się pod wpływem substancji odurzających, alkoholu lub lekarstw.
Chwila nieuwagi podczas pracy z urządzeniem może stać się przyczyną poważnych obrażeń.
- b) **Używać wyposażenia ochronnego. Zawsze nosić okulary ochronne.**
Używanie wyposażenia ochronnego, takiego jak maski przeciwpyłowe, buty przeciwpoślizgowe, odpowiednie nakrycie głowy i słuchawki ogranicza ryzyko obrażeń ciała.
- c) **Unikać nieprzewidzianego uruchomienia urządzenia. Przed włożeniem wtyczki do gniazdka upewnić się, że urządzenie jest wyłączone.**
Przenoszenie urządzenia z palcem na wyłączniku lub podłączenie do sieci włączonego urządzenia może spowodować wypadek.
- d) **Przed włączeniem urządzenia usunąć wszelkiego rodzaju klucze regulacyjne.**
Pozostawienie klucza w ruchomej części urządzenia może spowodować obrażenia.
- e) **Nie trzymać urządzenia zbyt daleko od siebie. Zachować stabilną pozycję przez cały czas.**
Umożliwia to pełne panowanie nad urządzeniem, nawet w nieoczekiwanych sytuacjach.
- f) **Nosić odpowiednią odzież. Nie należy nosić luźnych ubrań oraz biżuterii. Utrzymywać włosy, odzież i rękawice z dala od ruchomych części urządzenia.**
Luźne ubrania, biżuteria lub długie włosy mogą zostać wciągnięte przez poruszające się części.
- g) **Jeżeli urządzenie wyposażone jest w system odprowadzania pyłu, powinien on być założony i właściwie używany.**
Użycie tego rodzaju urządzeń ograniczy zagrożenia związane z gromadzeniem się pyłu.

4) Obsługa i konserwacja urządzenia

- a) **Nie dociskać urządzenia zbyt mocno. Należy używać tylko właściwego urządzenia, odpowiedniego dla wykonywanej pracy.**
Użycie odpowiedniego urządzenia spowoduje, że praca zostanie wykonana lepiej i bezpieczniej.
- b) **Nie używać urządzenia elektrycznego, którego wyłącznik jest niesprawny.**
Urządzenie, które nie może zostać wyłączone za pomocą wyłącznika, jest niebezpieczne i musi zostać przeznaczone do naprawy.
- c) **Przed przystąpieniem do jakichkolwiek prac, jak na przykład wymiana akcesoriów, urządzenie musi zostać wyłączone z sieci. To samo dotyczy przechowywania urządzenia nieużywanego.**
Umożliwi to zmniejszenie ryzyka nieprzewidzianego uruchomienia urządzenia.

- d) Urządzenia elektryczne powinny być przechowywane poza zasięgiem dzieci oraz wszelkich osób nie znających zasad funkcjonowania i obsługi tego typu urządzeń.
Obsługa urządzeń elektrycznych przez osoby nie znające zasad ich funkcjonowania jest niebezpieczna.
- e) Wykonywać odpowiednie prace konserwacyjne. Kontrolować prawidłowość ustawienia części ruchomych, ich uszkodzenia i wszelkie inne kwestie, mogące spowodować nieprawidłową pracę urządzenia.
Uszkodzone urządzenie powinno zostać natychmiast przekazane do naprawy.
Wiele wypadków spowodowane jest niewłaściwą konserwacją urządzeń elektrycznych.
- f) Narzędzia tnące powinny być naostrzone i czyste.
Odpowiednio naostrzone narzędzia nie będą się wyginać i są łatwiejsze w używaniu.
- g) Urządzenie elektryczne, akcesoria, wiertła itd. powinny być używane zgodnie z niniejszymi zaleceniami oraz w sposób odpowiadający wykonywanej pracy, przy uwzględnieniu warunków panujących w otoczeniu.
Wykorzystanie urządzenia elektrycznego do pracy, do której nie jest ono przeznaczone, grozi wypadkiem.
- 5) Serwis
- a) Urządzenie powinno być serwisowane tylko przez osoby posiadające odpowiednie kwalifikacje, przy użyciu wyłącznie identycznych, oryginalnych części zamiennych.
Zapewni to utrzymanie pełnego bezpieczeństwa pracy z urządzeniem.

ŚRODKI OSTROŻNOŚCI

Dzieci i osoby niepełnosprawne nie powinny znajdować się w pobliżu urządzenia.

Nie używane urządzenie powinno być przechowywane w miejscu poza zasięgiem dzieci i osób niepełnosprawnych.

DANE TECHNICZNE

Model	W6VM	W6V4	W6VA4	W6VB3	W8VB2
Napięcie (w poszczególnych obszarach)*	(110V, 115V, 120V, 127V, 220V, 230V, 240V) ~				
Moc wejściowa	620 W				
Prędkość bez obciążenia	0 – 6000 min ⁻¹	0 – 4500 min ⁻¹	0 – 3000 min ⁻¹	0 – 2600 min ⁻¹	0 – 1700 min ⁻¹
Zdolność	6 mm				8 mm
Rozmiar trzonu wkrętaka	6,35 mm sześciokąt				
Ciężar (bez kabla)	1,4 kg			1,5 kg	

*Sprawdź nazwę produktu, jako że ulega ona zmianie w zależności od miejsca zakupu.

WYPOSAŻENIE STANDARDOWE

- (1) Wkrętak nr 2 Plus 1 (W6VM, W6V4, W6VA4)
 (2) Magnetyczne gniazdo sześciokątne
 (H = 10 mm) 1 (W6VB3, W8VB2)





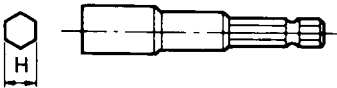
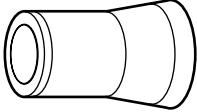

Wyposażenie standardowe może ulec zmianie bez uprzedzenia.

WYPOSAŻENIE DODATKOWE (sprzedawane oddzielnie)

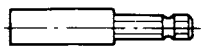
1. Do śrub z łbem sześciokątnym

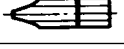
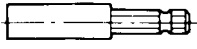
Gniazdo sześciokątne		Podkładka ogranicznika (B)
		
Typu magnetycznego	Typu nie magnetycznego	
H = 6,35 mm	H = 6,35 mm	H 1/4
H = 7,94 mm	H = 7,94 mm	H 5/16
H = 9,53 mm	H = 9,53 mm	H 3/8
H = 10 mm	H = 10 mm	

2. Do innych śrub

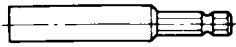
Łeb śruby	Typ wkrętaka		Uchwyt wkrętaka	Podkładka ogranicznika
+		Nr 1 Nr 2 Nr 3	 Uchwyt magnetyczny wkrętaka (krótki)	 Podkładka ogranicznika (G)
		Nr 1 Nr 2		
-		Nr 1 Nr 2 Nr 3	 Uchwyt magnetyczny wkrętaka	 Podkładka ogranicznika (F)
		Nr 1 Nr 2		
	Rozmiar B 4 mm 5 mm		 Uchwyt nie magnetyczny wkrętaka	

3. Obudowa plastikowa

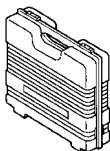

Akcesoria opcjonalne mogą ulec zmianie bez wcześniejszego zawiadomienia.

ZASTOSOWANIA

- Dokręcanie śrub z łbem sześciokątnym.
- Dokręcanie śrub do murów suchych, drewna oraz śrub samowkręcających.

PRZED UŻYCIEM

1. Źródło mocy

Upewnij się, że źródło mocy jest zgodne z wymogami mocy zaznaczonymi przy nazwie produktu.

2. Przełącznik

Upewnij się, że przełącznik jest wyłączony (pozycja OFF). Jeśli wtyczka jest włączona do prądu podczas gdy przełącznik jest włączony (pozycja ON), narzędzie zacznie działać natychmiast, co może spowodować poważny wypadek.

3. Przedłużacz

Kiedy miejsce pracy znajduje się daleko od źródła prądu, użyj przedłużacza o wystarczającym przekroju. Przedłużacz powinien być tak krótki jak tylko jest to możliwe.

4. Potwierdź kierunek obrotu wkrętaka (rys. 1)

Wkrętak obraca się w kierunku zgodnym z ruchem wskazówek zegara (patrząc od tyłu), kiedy dźwignia przełącznika ustawiona zostanie w położeniu oznaczonym "R". Kiedy dźwignia przełącznika ustawiona zostanie w położeniu oznaczonym "L", wkrętak obraca się w kierunku przeciwnym do ruchu wskazówek zegara i może być używany do poluzowywania i odkręcania śrub.

5. Regulacja głębokości dokręcania (rys. 2)

Głębokość dokręcania może być regulowana poprzez przekręcanie elementu ustalającego w lewo lub w prawo.

(1) Śruby z łbem sześciokątnym:

Założ śrubę z łbem sześciokątnym w gnieździe sześciokątnym i ustaw odległość pomiędzy zakończeniem podkładki ogranicznika a łbem śruby na około 1 – 1,5 mm, jak pokazano na rys. 3.

(2) Śruby do murów suchych:

Założ śrubę do murów suchych na wkrętaku i ustaw odległość pomiędzy zakończeniem podkładki ogranicznika a łbem śruby na około 1,5 – 2 mm, jak pokazano na rys. 4.

(3) Wkręty samowkrętne z wgłębieniem krzyżowym:

Założ wkręt na wkrętaku i ustaw odległość pomiędzy zakończeniem podkładki ogranicznika a łbem wkręta na około 1 – 1,5 mm, jak pokazano na rys. 5.

6. Zakładanie wkrętaka

Szczegółowe informacje znaleźć można w części "Zakładanie i zdejmowanie wkrętaka".

ZAKŁADANIE I ZDEJMOWANIE GNIAZDA SZEŚCIOKĄTNEGO LUB WKRĘTAKA

1. Zdejmowanie gniazda sześciokątnego (rys. 6)

(1) Obracając podkładkę ogranicznika, wyjąć ją z elementu ustalającego.

(2) Wyjąć gniazdo sześciokątne, przytrzymując je ręką lub za pomocą imadła po stronie przeciwnej do wkrętaka i wyjąć wkrętak za pomocą kleszczy.

2. Zdejmowanie wkrętaka (rys. 7)

Wyjąć podkładkę ogranicznika (G) w taki sam sposób, jak gniazdo sześciokątne i zdjąć uchwyt wkrętaka, a następnie wyjąć wkrętak za pomocą kleszczy.

3. Zdejmowanie wkrętaka (rys. 8)

Wyjąć podkładkę ogranicznika (F) w taki sam sposób, jak gniazdo sześciokątne i zdjąć uchwyt wkrętaka, a następnie wyjąć wkrętak za pomocą kleszczy.

4. Zakładanie gniazda sześciokątnego lub wkrętaka

Założyć wkrętak, wykonując opisane powyżej czynności w odwrotnej kolejności.

KORZYSTANIE Z WKRĘTAKA

1. Uruchamianie i regulacja prędkości obrotowej

Prędkość obrotowa wkrętaka może być regulowana w następującym zakresie: 0 – 6000 min⁻¹ (W6VM) lub 0 – 4500 min⁻¹ (W6V4) lub 0 – 3000 min⁻¹ (W6VA4) lub 0 – 2600 min⁻¹ (W6VB3) lub 0 – 1700 min⁻¹ (W8VB2), w zależności od głębokości wciśnięcia przycisku spustowego. Im mocniej wciskany jest przycisk spustowy, tym większa prędkość obrotowa, aż do wartości maksymalnej, wynoszącej: 6000 min⁻¹ (W6VM) lub 4500 min⁻¹ (W6V4) lub 3000 min⁻¹ (W6VA4) lub 2600 min⁻¹ (W6VB3) lub 1700 min⁻¹ (W8VB2), kiedy przycisk spustowy jest wciśnięty do końca.

Aby włączyć tryb pracy ciągłej, należy wcisnąć przycisk spustowy i zwolnić ogranicznik. Przycisk pozostanie wciśnięty, nawet jeżeli zdejmujemy z niego palec. Późniejsze wciśnięcie przycisku spowoduje zwolnienie ogranicznika, urządzenie zostanie zatrzymane, wraz ze zwolnieniem przycisku spustowego.

2. Praca wkrętaka

Kiedy przełącznik znajduje się w pozycji ON (wł.), silnik zaczyna działać, ale gniazdo sześciokątne (lub wkrętak) się nie obraca. Włóż gniazdo do wyłobienia łańcucha śruby i dociśnij wkrętak do śruby. Gniazdo sześciokątne zaczyna się obracać, dokręcając śrubę.

UWAGA

Upewnij się, że wkrętak utrzymywany jest dokładnie prostopadle do łańcucha śruby.

Jeżeli wkrętak będzie znajdował się pod kątem, siła nie będzie równo przekazywana śrubie, co może spowodować uszkodzenie łańcucha śruby i/lub gniazda. Gniazdo sześciokątne zatrzyma się, kiedy użytkownik przestanie dociśkać je do śruby.

3. Kierunek obrotu gniazda sześciokątnego

Gniazdo sześciokątne obraca się w kierunku zgodnym z ruchem wskazówek zegara (patrząc od tyłu), kiedy dzwignia przełącznika ustawiona zostanie w położeniu oznaczonym "R". Kiedy dzwignia przełącznika ustawiona zostanie w położeniu oznaczonym "L", gniazdo sześciokątne obraca się w kierunku przeciwnym do ruchu wskazówek zegara i może być używane do poluzowywania i odkręcania śrub.

UWAGA

Nie należy nigdy zmieniać kierunku obrotów gniazda (lub uchwytu wkrętaka), kiedy silnik pracuje. Spowoduje to poważne uszkodzenie silnika. Przed zmianą kierunku obrotu gniazda (lub uchwytu wkrętaka) należy WYŁĄCZYĆ urządzenie.

KONSERWACJA I KONTROLA

1. Kontrola stanu gniazda sześciokątnego (lub wkrętaka)

Używanie zużytego gniazda sześciokątnego (wkrętaka) może spowodować uszkodzenie łańcucha śrub, dlatego też kiedy tylko zauważone zostanie zużycie gniazda (wkrętaka), należy natychmiast wymienić je na nowe.

2. Sprawdzanie śrub mocujących

Regularnie sprawdzaj wszystkie mocujące śruby i upewnij się, że są mocno przykręcone. Jeśli któraś z nich się obluzuje, natychmiast ją przykręć. Zaniedbanie tego może spowodować poważne zagrożenie.

3. Konserwacja silnika

Wirnik silnika jest sercem narzędzia. Zadbaj, by wirnik nie został uszkodzony i nie zawilgotniał lub pokrył się olejem.

4. Kontrola szczoteczek węglowych

By praca z narzędziem zawsze była bezpieczna i aby uniknąć ryzyka porażenia prądem, węglowe szczoteczki tego narzędzia powinny być sprawdzane i wymieniane TYLKO przez Autoryzowane Centrum Obsługi Hitachi.

5. Serwis i naprawy

Wszystkie narzędzia elektryczne wymagają serwisowania lub wymiany części, ponieważ ulegają one zużyciu. W celu zapewnienia, że wykorzystane zostaną jedynie oryginalne części zamienne, wszelkie prace serwisowe i naprawy tego urządzenia mogą być przeprowadzane WYŁĄCZNIE przez Autoryzowane Centrum Obsługi Hitachi.

UWAGA

○ Należy pamiętać o dokładnym przeprowadzeniu opisanych powyżej procedur montażu. W przypadku, gdyby przewody wewnętrzne dotknęły twornika lub zakleszczyły się między pokrywą uchwytu a obudową, istnieje poważne zagrożenie porażeniem prądem elektrycznym.

○ Do wymiany szczotek węglowych powinny być używane jedynie oryginalne części zamienne.

6. Lista części zamiennych

- A: Nr części
- B: Nr kodu
- C: Ilość użytych części
- D: Uwagi

UWAGA

Naprawy, modyfikacji i kontroli Narzędzi Elektrycznych Hitachi może dokonywać tylko Autoryzowane Centrum Obsługi Hitachi.

Ta lista części będzie przydatna, jeśli zostanie wręczona Autoryzowanemu Centrum Obsługi Hitachi, gdy zanieśliśmy narzędzie do naprawy lub przeglądu.

Podczas używania i konserwacji narzędzi elektrycznych należy przestrzegać przepisów i norm bezpieczeństwa danego kraju.

MODYFIKACJE

Narzędzia elektryczne Hitachi są ciągle ulepszone i modyfikowane w celu wprowadzania najnowszych osiągnięć nauki i techniki.

W związku z tym pewne części (a także numery kodów i konstrukcja) mogą ulec zmianom bez uprzedzenia.

WSKAZÓWKA:

W związku z prowadzonym przez Hitachi programem badań i rozwoju, specyfikacje te mogą się zmieniać w każdej chwili bez uprzedzenia.

Informacja dotycząca poziomu hałasu i wibracji

Mierzone wartości było określone według EN60745 i zadeklarowane zgodnie z ISO 4871.

Typowy poziom dźwięku A: 85 dB (A)

Niepewność KpA: 3 dB (A)

Używaj ochraniacza uszu

Standardowo, średnia ważona kwadratowa wartości przyspieszenia nie przekracza 2,5 m/s²

ÁLTALÁNOS BIZTONSÁGTECHNIKAI ELŐÍRÁSOK

FIGYELEM!

Olvassa végig az utasításokat

Az alábbi utasítások be nem tartása áramütést, tüzet és súlyos sérülést okozhat.

Az alábbi figyelmeztetésekben szereplő "elektromos szerszámgép" kifejezés az ön - hálózatról üzemeltetett (vezetékes) vagy akkumulátoros (vezeték nélküli) - elektromos szerszámgépére vonatkozik.

ŐRIZZE MEG AZ UTASÍTÁSOKAT

1) A munkahely

- a) **A munkahelyet tartsa tisztán, és megfelelően világítsa meg.**
A túlzásfűtő és sötét munkahelyek vonzzák a baleseteket.
- b) **Az elektromos szerszámgépeket ne használja robbanásveszélyes légterben, például gyúlékony folyadékok, gázok vagy por mellett.**
Az elektromos szerszámgépek szikrákat bocsáthatnak ki, melyek berobbanthatják a jelenlévő port.
- c) **A szerszámgép működtetése közben tartsa távol a gyermekeket és a körülállókát.**
A figyelemelvonás a szerszámgép feletti kontroll elvesztését okozhatja.

2) Érintésvédelem

- a) **Az elektromos szerszámgép dugaszának illeszkednie kell a hálózati csatlakozójelzőbe.**
Semmilyen körülmények között ne módosítsa a dugaszt.
Ne használjon semmilyen átalakító dugaszt a földelt elektromos szerszámgéppel.
A módosítás nélküli dugaszok és a megfelelő aljzatok csökkentik az elektromos áramütés veszélyét.
- b) **Ügyeljen arra, hogy munka közben ne érintsen meg földelt felületeket, pl. csővezetékeket, fűtőtesteket, tűzhelyeket vagy hűtőberendezéseket.**
Ha a kezelő teste földelve van, az áramütés veszélye megnő.
- c) **Az elektromos szerszámgépeket ne tegye ki eső vagy nedvesség hatásának.**
Az elektromos szerszámgépbe kerülő víz növeli az áramütés veszélyét.
- d) **Ne rongálja meg az elektromos csatlakozókábelet.**
A szerszámgépet ne hordozza a kábelnél fogva, és a villásdugót soha ne a kábelnél fogva húzza ki a dugaszolóaljzatból.
Védje a kábelt a magas hőmérséklettől, olajtól és az éles sarkoktól.
A sérült vagy összegabalyodott vezetékek növelik az elektromos áramütés veszélyét.
- e) **Ha a szabadban kell munkát végeznie, mindig csak az erre a célra alkalmas hosszabbító kábelt használjon.**
A kültéri használatra alkalmas hosszabbító használata csökkenti az elektromos áramütés veszélyét.

3) A testi épség védelme

- a) **Mindig figyeljen oda a végzett munkára. Az elektromos szerszámgéppel végzett munka teljes figyelmet igényel.**
Ne használja a készüléket, ha nem érzi kaphatnak magát, ha kábítószert, alkoholt vagy gyógyszer hatása alatt áll.
Egy pillanatnyi figyelmetlenség is súlyos sérülést okozhat.
- b) **Használjon védőfelszerelést. Mindig használjon védőszemüveget.**
A védőfelszerelések, pl. a pormaszk, a csúszásbiztos biztonsági cipő, a védősisak és a füldugó használata csökkenti a sérülésveszélyt.
- c) **Kerülje a gép véletlenszerű beindítását. Mielőtt a csatlakozó dugót a dugaszolóaljzatba bedugja, mindig győződjék meg róla, hogy a készülék ki van kapcsolva.**
Ne tartsa ujját az indító kapcsolón, ha hordozza a készüléket, és ne csatlakoztasson bekapcsolt készüléket az áramforrásra.
- d) **Mielőtt a gépet bekapcsolja, mindig ellenőrizze, hogy kivette-e a készülékből a szerszámbeállító- illetve befogókulcsot.**
A forgó alkatrészben maradt szerszámbeállító- vagy befogókulcs személyi sérülést okozhat.
- e) **Ne nyújtsa ki a kezét túl nagy távolságra. Munka közben mindig álljon stabilan, és őrizze meg az egyensúlyát.**
Igy a váratlan helyzetekben sem veszti el a szerszám feletti uralmát.
- f) **Viseljen megfelelő munkaruhát. Munka közben ne viseljen bő öltözetet vagy ékszert. Haját, ruházatát és kesztyűjét tartsa távol a mozgó alkatrészektől.**
A bő öltözetet, ékszereket vagy a hosszú hajat a mozgó alkatrészek elkapathatják.
- g) **Ha a készülék rendelkezik porleszívási, illetve -gyűjtési lehetőséggel, ügyeljen rá, hogy azok megfelelően legyenek csatlakoztatva és használva.**
A fenti eszközök használata csökkenti a por okozta veszélyt.

4) Az elektromos szerszámgép használata és karbantartása

- a) **Ne erőltesse a szerszámot. Mindig az alkalmazásnak megfelelő szerszámot használjon.**
A megfelelő szerszámgép nominális teljesítményszinten jobban és biztonságosabban működik.
- b) **Ne használja a szerszámot, ha a kapcsoló azt nem kapcsolja megfelelően be, illetve ki.**
A kapcsolóval nem szabályozható szerszámgép veszélyes, és azt meg kell javítani.
- c) **Mindig húzza ki a dugaszoló aljzatból a csatlakozó dugót, mielőtt a készüléken beállításokat végezne, kicserélné a tartozékokat, vagy mielőtt eltárolná a készüléket.**
A fenti biztonsági óvintézkedések csökkentik a készülék véletlenszerű bekapcsolásának veszélyét.

- d) A használaton kívüli szerszámokat tárolja gyermekek által nem hozzáférhető helyen, és ne engedje, hogy a készüléket az üzemeltetéshez nem értő személyek használják.

A gyakorlatlan használó kezében a szerszámgépek különösen nagy veszélyt jelentenek.

- e) A szerszámgépek karbantartása. Ellenőrizze a mozgó alkatrészek illesztését, rögzítését, az alkatrészek esetleges repedését és minden olyan tulajdonságot, mely hatással lehet a munkavégzésre.

Meghibásodás esetén használat előtt javítsa meg a készüléket.

A nem megfelelő karbantartás sok balesetet okoz.

- f) A vágószerszámokat mindig tartsa élesen és tisztán.

A megfelelően karbantartott - éles vágóélű-vágószerszámok kisebb eséllyel görbülnek el, és könnyebben irányíthatók.

- g) Használja a szerszámgépet és a fúrófejeket stb. az utasításoknak és az adott szerszámgép rendeltetésének megfelelően, mindig figyelembe véve a munkakörülményeket és az elvégzendő munka jellegét.

A szerszámgép rendeltetéstől eltérő használata veszélyt okozhat.

5) Javítás

- a) A szerszámot csak - eredeti cserealkatrészeket használó - szakképzett személlyel javíttassa.

Igy biztosítható a szerszámgép biztonságos üzemeltetése.

ÖVINTÉZKEDÉS

A gyermekeket és a felügyeletre szoruló személyeket tartsa távol az elektromos szerszámgéptől.

A használaton kívüli szerszámgépeket gyerekektől és felügyeletre szoruló személyektől elzárva kell tartani.

MŰSZAKI ADATOK

Modell	W6VM	W6V4	W6VA4	W6VB3	W8VB2
Feszültség (társégenként)*	(110V, 115V, 120V, 127V, 220V, 230V, 240V) ~				
Teljesítmény	620 W				
Fordulatszám, terhelés nélkül	0 – 6000 min ⁻¹	0 – 4500 min ⁻¹	0 – 3000 min ⁻¹	0 – 2600 min ⁻¹	0 – 1700 min ⁻¹
Átmérők	6 mm				8 mm
Fúróváll mérete	6,35 mm hatszögletű				
Súly (tápkábel nélkül)	1,4 kg			1,5 kg	

*Ne felejtse el ellenőrizni a típus táblán feltüntetett adatokat, mivel ezek eladási területenként változnak!

STANDARD TARTOZÉKOK

(1) 2. számú plusz behajtófej..... 1 (W6VM, W6V4, W6VA4)



(2) Hatszögletű mágneses befogópatron

(H = 10 mm) 1 (W6VB3, W8VB2)





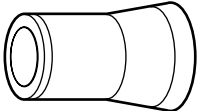

A standard tartozékok előzetes tájékoztatás nélkül változhatnak.

TETSZÉS SZERINT VÁLASZTHATÓ TARTOZÉKOK (külön megrendelésre)

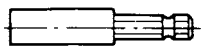
1. Hatlapfejű csavarokhoz

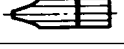
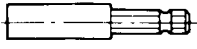
Hatszögletű befogópatron		Közbülső rögzítőelem (B)
 		
Mágneses	Nem mágneses	
H = 6,35 mm	H = 6,35 mm	H 1/4
H = 7,94 mm	H = 7,94 mm	H 5/16
H = 9,53 mm	H = 9,53 mm	
H = 10 mm	H = 10 mm	H 3/8

2. Egyéb csavarokhoz

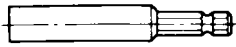
Csavar feje	Fúrófej típusa	Fúrófej rögzítő	Közbülső rögzítőelem
+	 1.számú 2.számú 3.számú	 Mágneses fúrófej rögzítő (Rövid típusú)	 Közbülső rögzítőelem (G)
	 1.számú 2.számú		
-	 1.számú 2.számú 3.számú	 Mágneses fúrófej rögzítő	 Közbülső rögzítőelem (F)
	 1.számú 2.számú		
 B	 B mérete 4 mm 5 mm	 Nem mágneses fúrófej rögzítő	

3. Műanyag táska

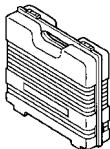

Az opcionális tartozékok előzetes értesítés nélkül módosíthatók.

ALKALMAZÁSOK

- Hatlapfejű csavarok megszorítása.
- Gipszkarton csavarok, facsavarok és önmetsző csavarok megszorítása.

AZ ÜZEMBEHELYEZÉS ELŐTTI TENNIVALÓK

1. Áramforrás

Ügyeljen rá, hogy a készülék adattábláján feltüntetett feszültség értéke megegyezzen az alkalmazni kívánt hálózati feszültséggel.

2. Hálózati kapcsoló

Ügyeljen rá, hogy a hálózati kapcsoló KI állásba legyen kapcsolva. Ha a csatlakozódugót úgy csatlakoztatja a dugaszolóaljzatba, hogy közben a hálózati kapcsoló BE állásban van, a kéziszerszám azonnal működésbe lép, ami súlyos balesetet idézhet el.

3. Hosszabbító vezeték

Ha a munkaterület az áramforrástól távol található, akkor egy megfelelő keresztmetszetű és teljesítményű hosszabbító vezeték kell alkalmazni.

4. Ellenőrizze a fej forgásirányát (1. ábra)

A váltókar "R" állásba állításakor a fej az óramutató járásának megfelelő irányba forog (hátról nézve). A váltókar "L" állásba állításakor a fej az óramutató járásával ellentétes irányba forog, és csavarok megmozdítására használható.

5. A meghúzási mélység beállítása (2. ábra)

A meghúzási mélység a Rögzítő jobbra-balra való elforgatásával állítható be.

(1) Hatlapfejű csavarokhoz:

Rögzítsen egy hatlapfejű csavart a hatszögletű befogópatronhoz és állítsa 1 – 1,5 mm-re a közbülső rögzítőelem vége és a csavar feje közti távolságot a **3. ábrán** látható módon.

(2) Gipszkarton csavarokhoz:

Rögzítsen egy gipszkarton csavart a fúrófejhez és állítsa 1,5 – 2 mm-re a közbülső rögzítőelem vége és a csavar feje közti távolságot a **4. ábrán** látható módon.

(3) Kereszthornyos önmetsző lemezcsavarokhoz:

Rögzítsen egy önmetsző csavart a fúrófejhez és állítsa 1 – 1,5 mm-re a közbülső rögzítőelem vége és a csavar fejének alsó része közti távolságot az **5. ábrán** látható módon.

6. A fúrófej behelyezése

A részletek vonatkozásában lásd "A fúrófej behelyezése és eltávolítása" részt.

HATSZÖGLETŰ BEFOGÓPATRON VAGY FÚRÓFEJ BEHELYEZÉSE ÉS ELTÁVOLÍTÁSA

1. Hatszögletű befogópatron eltávolítása (6. ábra)

- (1) A közbülső rögzítőelemet elforgatás közben húzza ki a rögzítőből.
- (2) Távolítsa el a hatszögletű befogópatront, tartsa kézzel a fúrófej ellentétes oldalán, vagy fogja satuba és fogóval húzza ki a fúrófejet.

2. Fúrófej eltávolítása (7. ábra)

Távolítsa el a közbülső rögzítőelemet (G) a hatszögletű befogópatronnal megismert módon és távolítsa el a fúrófej rögzítőt, majd fogóval húzza ki a fúrófejet.

3. Fúrófej eltávolítása (8. ábra)

Távolítsa el a közbülső rögzítőelemet (F) a hatszögletű befogópatronnal megismert módon és távolítsa el a fúrófej rögzítőt, majd fogóval húzza ki a fúrófejet.

4. Hatszögletű befogópatron vagy fúrófej behelyezése

A fúrófej behelyezéséhez végezze el fordított sorrendben az eltávolításnál megismert lépéseket.

A CSAVARHÚZÓ HASZNÁLATA

1. Bekapcsolás és a forgásirány beállítása

A fűrőfej forgási sebessége az indítókapcsoló meghúzásának függvényében 0 – 6000 min⁻¹ (W6VM), 0 – 4500 min⁻¹ (W6V4), 0 – 3000 min⁻¹ (W6VA4), 0 – 2600 min⁻¹ (W6VB3) vagy 0 – 1700 min⁻¹ (W8VB2) között állítható. A forgási sebesség az indítókapcsoló meghúzásával növekszik, amíg teljesen behúzott helyzet mellett el nem éri a maximális 6000 min⁻¹ (W6VM), 4500 min⁻¹ (W6V4), 3000 min⁻¹ (W6VA4), 2600 min⁻¹ (W6VB3) vagy 1700 min⁻¹ (W8VB2) sebességet.

A folyamatos üzemeléshez húzza meg az indítókapcsolót és nyomja meg a rögzítógombot. Ilyenkor a kapcsoló behúzott helyzetben marad, akkor is ha ujjával elengedi azt. Az indítókapcsoló újbóli meghúzásakor a rögzítógomb kiold, és a kapcsoló az indítókapcsoló elengedésekor kikapcsol.

2. Csavarhúzó üzemmód

Ha a kapcsolót bekapcsolja a motor elindul, de a hatszögletű befogópatron (vagy a fűrőfej) nem fog. Rögzítse a hatszögletű befogópatront a csavar feje hornyához, és nyomja a Csavarhúzót a csavarhoz. A hatszögletű befogópatron fogogni kezd és megszorítja a csavart.

FIGYELEM

A Csavarhúzót merőlegesen illessze a csavar fejéhez. Ha a készüléket egy bizonyos szögben tartja a meghúzendő csavarhoz képest, a csavarfej és/vagy a hatszögletű befogópatron megrongálódhat, illetve a készülék nem adja át a megadott nyomatékot a csavarra. A hatszögletű befogópatron forgása leáll, ha a nyomás megszűnik.

3. A hatszögletű befogópatron forgásiránya

A váltókar "R" állásba állításakor a hatszögletű befogópatron az óramutató járásának megfelelő irányba forog (hátról nézve). A váltókar "L" állásba állításakor a hatszögletű befogópatron az óramutató járásával ellentétes irányba forog, és csavarok meglazítására használható.

FIGYELEM

Soha ne változtassa meg a hatszögletű befogópatron (vagy a fűrőfej rögzítő) forgásirányát, ha a motor jár. Ez a motor súlyos megrongálódását okozza. A hatszögletű befogópatron (vagy a fűrőfej rögzítő) forgásiránya átkapcsolása előtt minden esetben kacsolja KI a készüléket.

KARBANTARTÁS ÉS ELLENIRZÉS

1. A hatszögletű befogópatron (vagy fűrőfej) ellenőrzése

Mivel a kikopott hatszögletű befogópatron (fűrőfej) folyamatos használata károsítja a csavarfejeket, ezért a túlzott kopás észlelésekor cserélje újra a hatszögletű befogópatront (fűrőfejet).

2. A rögzítő csavarok ellenőrzése

Rendszeresen ellenőrizzen minden rögzítő csavart, és ügyeljen rá, hogy azok megfelelően meg legyenek szorítva. Minden meglazult csavart azonnal szorítson meg. Ennek elhanyagolása súlyos veszélyeket hordoz magában.

3. A motor karbantartása

A motor tekeréscselése az elektromos szerszám "szíve". Gondosan ügyeljen rá, hogy a tekeréscselés ne sérüljön, illetve ne kerüljön kapcsolatba olajjal vagy vízzel.

4. A szénkefék cseréje

Az Ön folyamatos biztonsága és az elektromos áramütés veszélyének elkerülése érdekében a szerszám szénkeféinek ellenőrzését és cseréjét KIZÁRÓLAG csak Hitachi Szakszerviz végezheti.

5. Szerviz és javítás

Alkalmanként, normál használat mellett is előfordulhat, hogy a kiváló minőségű szerszámgépek is javításra vagy alkatrészcsereére szorulnak. A hivatalos cserealkatrészek biztosítása érdekében a szerszámgépet CSAK Szerződéses Hitachi Szakszervizben javíttassa.

FIGYELMEZTETÉSEK

○ Mindig tartsa be a fenti utasításokat. A belső vezetékek és a szerelvény érintkezése, vagy a vezetékek becsípődése a fogantyú és a burkolat közé a kezelőre nézve az áramütés súlyos veszélyét jelenti.

○ A szénkeféket leszámítva ne cserélje az alkatrészeket saját kezűleg.

6. Szervizelési alkatrészlista

- A: Alkatrész-szám
- B: Kódszám
- C: Használt darabszám
- D: Megjegyzések

FIGYELEM

Hitachi kéziszerszámok javítását, módosítását és ellenőrzését csak Hitachi Szakszerviz végezheti.

Javítás vagy egyéb karbantartás esetén hasznos ha ezt a szerviz-alkatrész listát a szerszámmal együtt átadjuk a Hitachi szakszerviznek.

A kéziszerszámok üzemeltetése és karbantartása során be kell tartani az egyes országokban érvényben lévő biztonsági rendelkezéseket és szabványokat.

MÓDOSÍTÁSOK

A Hitachi kéziszerszámok állandó tökéletesítéseken mennek át, hogy alkalmazni tudják a legújabb műszaki fejlesztések eredményeit.

Éppen ezért egyes alkatrészek (azok kódszámai illetve kiviteli módjai) előzetes bejelentés nélkül megváltozhatnak.

MEGJEGYZÉS:

A HITACHI folyamatos kutatási és fejlesztési programja következtében az itt szereplő műszaki adatok előzetes bejelentés nélkül változhatnak.

A környezeti zajra és vibrációra vonatkozó információk

A mért értékek az EN60745 szabványnak megfelelően kerültek meghatározásra és az ISO 4871 alapján kerülnek közzétételre.

Jellemző A-súlyozott hangnyomásszint: 85 dB (A).

Bizonytalanság KpA: 3 dB (A)

Visseljen hallásvédelmi eszközt.

A gyorsulás tipikus súlyozott négyzetes középértéke nem haladja meg a 2,5m/s² értéket.

VŠEOBECNÉ BEZPEČNOSTNÍ PŘEDPISY

UPOZORNĚNÍ!

Prostudujte si všechny pokyny

Nedodržování všech níže uvedených pokynů může způsobit úraz elektrickým proudem, vznik požáru a/nebo vážné zranění.

Pojem "elektrické nářadí" ve všech níže uvedených upozorněních se vztahuje na elektricky poháněné nářadí připojené (pomocí přírodní šňůry) k elektrické síti nebo na elektrické (bezšňůrové) nářadí poháněné akumulátorem.

DODRŽUJTE TYTO POKYNY

1) Pracovní prostor

- Udržujte pracovní prostor v čistotě a zajistěte jeho dobré osvětlení.**
Neuspořádaný pracovní prostor a neosvětlené plochy mohou být příčinou nehod.
- Neprovozujte elektrické nářadí ve výbušných prostředích, jako je například prostor s výskytem hořlavých kapalin, plynů nebo prachu.**
Při provozu elektrického nářadí vznikají jiskry, které mohou vznítit prach nebo výpary.
- Zajistěte, aby se při provozu elektrického nářadí nezdržovaly v blízkosti děti nebo okolostojící osoby.**
Odvedení pozornosti může způsobit ztrátu kontroly nad nářadím.

2) Elektrická bezpečnost

- Zástrčky elektrického nářadí musí odpovídat používané zásuvce.**
Nikdy jakýmkoli způsobem neupravujte zástrčku.
Nepoužívejte jakékoli rozvodné zástrčky s uzemněným (ukostřeným) elektrickým nářadím.
Původní neupravené zástrčky a vhodné zásuvky snižují nebezpečí úrazu elektrickým proudem.
- Vyvarujte se kontaktu s uzemněnými nebo ukostřenými plochami, jako jsou např. trubky, radiátory, sporáky a chladničky.**
Vzniká zvýšené nebezpečí úrazu elektrickým proudem, pokud je Vaše tělo uzemněné nebo ukostřené.
- Nevystavujte elektrické nářadí dešti nebo mokrým podmínkám.**
Voda, která vnikne do elektrického nářadí, zvyšuje nebezpečí úrazu elektrickým proudem.
- Nezacházejte s přírodní šňůrou nevhodným způsobem. Nikdy nepoužívejte přírodní šňůru pro nošení, tahání nebo vypořádání elektrického nářadí.**
Zajistěte, aby se přírodní šňůra nedostala do kontaktu se zdroji tepla, olejem, ostrými hranami nebo pohybujícími se částmi.
Poškozené nebo zauzlené přírodní šňůry zvyšují nebezpečí úrazu elektrickým proudem.
- Při práci s elektrickým nářadím ve vnějších prostorách používejte prodlužovací šňůru vhodnou pro venkovní použití.**
Použití přírodní šňůry vhodné pro venkovní prostředí snižuje nebezpečí úrazu elektrickým proudem.

3) Bezpečnost osob

- Buďte při práci vždy pozorní, sledujte prováděnou práci a během práce s elektrickým nářadím postupujte rozumně.**
Nepoužívejte elektrické nářadí v případě únavy nebo pod vlivem drog, alkoholu nebo léků.
Pouhý okamžik nepozornosti při práci s elektrickým nářadím může způsobit vážné zranění.
- Používejte ochranné pomůcky. Vždy používejte ochranu zraku.**
Ochranné pomůcky, jako jsou protiprachová maska, obuv s neklouzavou úpravou podrážky, ochranná přilba nebo chrániče sluchu použité pro vhodné podmínky sniží nebezpečí zranění.
- Zajistěte, aby nedošlo k náhodnému spuštění nářadí. Zabezpečte, aby vypínač byl před zapojením do sítě v poloze vypnuto.**
Nošení elektrického nářadí s prstem na vypínači a připojování elektrického nářadí s vypínačem v poloze zapnuto může způsobit nehody.
- Před zapnutím elektrického nářadí vymontujte všechny seřizovací klíče.**
Klíč upevněný na otáčející se části elektrického nářadí může způsobit zranění osob.
- Zajistěte náležitou stabilitu při práci. Během práce je třeba vždy zaujmout náležitý a stabilní postoj.**
Tim se dosáhne lepšího ovládnání elektrického nářadí v neočekávaných situacích.
- Při práci používejte vhodný oděv. Nepoužívejte volný oděv nebo šperky. Zajistěte, aby se Vaše vlasy, oděv nebo rukavice nedostaly do kontaktu s pohybujícími se částmi nářadí.**
Volný oděv, šperky nebo dlouhé vlasy se mohou zachytit do pohybujících se částí.
- Pokud se používají zařízení pro připojení odsávání prachu a sběrných zařízení, zajistěte jejich správné zapojení a použití.**
Používejte tato zařízení pro snížení nebezpečí, která vznikají v prašném prostředí.

4) Použití a ošetřování elektrického nářadí

- Netlačte na elektrické nářadí. Pro Váš způsob použití zvolte správné elektrické nářadí.**
Správné elektrické nářadí provede práci lépe a bezpečněji rychleji, pro které bylo konstruováno.
- Nepoužívejte elektrické nářadí, pokud vypínač není funkční.**
Jakékoli elektrické nářadí, které nelze ovládat vypínačem, je nebezpečné a je třeba je opravit.
- Při provádění jakýchkoli nastavení, změně příslušenství nebo uskladňování elektrického nářadí odpojte vždy zástrčku ze zdroje energie.**
Tato preventivní bezpečnostní opatření snižují nebezpečí náhodného uvedení elektrického nářadí do chodu.
- Uložte nepoužívané elektrické nářadí mimo dosah dětí a nedovolte, aby osoby, které nejsou seznámeny s provozem elektrického nářadí a s těmito pokyny, toto elektrické nářadí používaly.**
Elektrické nářadí je v rukou nevyškoleného uživatele nebezpečné.

- e) Provádějte údržbu elektrického nářadí. Zkontrolujte elektrické nářadí, zda je správně seřízené nebo nedochází k vážnutí chodu pohybujících se částí, zda nejsou nějaké části poškozené a zda nevznikly jakékoli jiné poruchy, které mohou negativně ovlivnit provoz elektrického nářadí.

V případě poškození si nechejte elektrické nářadí před použitím opravit.

Velký počet nehod je způsobeno nedostatečnou údržbou elektrického nářadí.

- f) **Udržujte řezné nástroje ostré a čisté.**
Správným způsobem udržované řezné nástroje s ostrými břity mají menší sklon k uvážnutí a snadněji se při práci ovládají.
- g) **Používejte elektrické nářadí, příslušenství, nástavce nástroje atd. ve shodě s těmito předpisy a způsobem stanoveným pro jednotlivý typ elektrického nářadí a přitom zohledněte pracovní podmínky a druh prováděné práce.**

Použití elektrického nářadí pro práce odlišné od stanoveného účelu použití může způsobit nebezpečné situace.

5) Servis

- a) **Nechejte si provádět servis Vašeho elektrického nářadí kvalifikovanými opraváři a přitom používejte jen originální náhradní díly.**

Tim se zajistí zachování bezpečnosti elektrického nářadí.

PREVENTIVNÍ OPATŘENÍ

Zajistěte, aby děti a nemocné osoby se nezdržovaly v blízkosti.

Pokud se nářadí nepoužívá, je třeba je uskladnit mimo dosah dětí a nemocných osob.

PARAMETRY

Model	W6VM	W6V4	W6VA4	W6VB3	W8VB2
Napětí (podle země určení)*	(110V, 115V, 120V, 127V, 220V, 230V, 240V) ~				
Příkon	620 W				
Otáčky bez zatížení	0 – 6000 min ⁻¹	0 – 4500 min ⁻¹	0 – 3000 min ⁻¹	0 – 2600 min ⁻¹	0 – 1700 min ⁻¹
Mezní rozměry	6 mm				8 mm
Velikost díku nástavce	6,35 mm šestihranný				
Hmotnost (bez šňůry)	1,4 kg			1,5 kg	

* Zkontrolujte, prosíme, štítek na výrobku. Štítek podléhá změnám v závislosti na oblastech použití.

STANDARDNÍ PŘÍSLUŠENSTVÍ

- (1) Nástavec Plus č. 2 1 (W6VM,W6V4,W6VA4)
 (2) Magnetická šestihranná nástrčná hlavice (H = 10 mm) 1 (W6VB3,W8VB2)







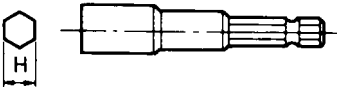
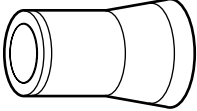

Standardní příslušenství podléhá změnám bez upozornění.

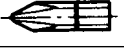
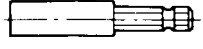
DOPLŇKOVÉ PŘÍSLUŠENSTVÍ (prodává se zvlášť)

1. Pro šrouby se šestihrannou hlavou

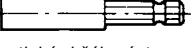
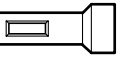
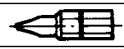
Šestihranná nástrčná hlavice		Aretační pojistka (B)
		
Magnetický typ	Nemagnetický typ	
H = 6,35 mm	H = 6,35 mm	
H = 7,94 mm	H = 7,94 mm	
H = 9,53 mm	H = 9,53 mm	
H = 10 mm	H = 10 mm	H 3/8

2. Pro jiné šrouby

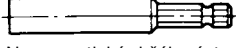
Hlava šroubu	Typ nástavce	Držák nástavce	Aretační pojistka
⊕	 č. 1	 Magnetický držák nástavce (Krátký typ)	 Aretační pojistka (G)
	 č. 2		
	 č. 3		
⊖	 č. 1	 Magnetický držák nástavce	 Aretační pojistka (F)
	 č. 2		
	 č. 3		
 B	 Velikost B 4 mm 5 mm	 Nemagnetický držák nástavce	

3. Plášť z umělé hmoty

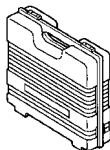

Volitelné příslušenství podléhá změnám bez předchozího oznámení.

POUŽITÍ

- Dotahování šroubů se šestihrannou hlavou.
- Dotahování vrutů do sádrokartonu, šroubů do dřeva a závitových šroubů.

PŘED POUŽITÍM

1. Zdroj napětí

Ujistěte se, že používaný zdroj napětí splňuje požadavky specifikované na štítku výrobku.

2. Spínač

Ujistěte se, že spínač je v poloze vypnuto. Pokud je zástrčka zasunuta v zásuvce elektrického proudu a spínač je v poloze „ON“, nástroj začne okamžitě pracovat, a to může způsobit vážný úraz.

3. Prodlužovací kabel

Pokud je pracoviště vzdáleno od zdroje, použijte prodlužovací kabel o správné tloušťce a kapacitě. Je třeba, aby prodlužovací kabel byl co nejkratší.

4. Potvrďte směr otáčení nástavce (obr. 1)

Nástavec se otáčí ve směru chodu hodinových ručiček (při pohledu ze zadní strany), když prepínací páka zpětného chodu je nastavena do polohy na straně "R". Je-li páka nastavena do polohy na straně "L", nástavec se otáčí ve směru proti chodu hodinových ručiček a lze jej použít pro uvolňování a vyjímání šroubů.

5. Nastavení hloubky dotahování (obr. 2)

Hloubku dotahování lze nastavit pomocí otáčení nastavovacího přípravku vpravo a zaklapnutím vlevo.

(1) Pro šrouby se šestihrannou hlavou:

Namontujte šroub se šestihrannou hlavou na šestihrannou nástrčnou hlavici a nastavte vzdálenost mezi koncem aretační pojistky a krčkem hlavy šroubu na 1 – 1,5 mm, jak je zobrazeno na **obr. 3**.

(2) Pro šrouby do sádrokartonu:

Nasadte vrut do sádrokartonu na nástavec a nastavte vzdálenost mezi koncem aretační pojistky a hlavou šroubu na 1,5 – 2 mm, jak je zobrazeno na **obr. 4**.

(3) Pro závitové šrouby s křížovou drážkou:

Nasadte závitový šroub na nástavec a nastavte vzdálenost mezi koncem aretační pojistky a spodní stranou hlavy šroubu na 1 – 1,5 mm, jak je zobrazeno na **obr. 5**.

6. Montáž nástavce

Podrobnosti jsou uvedeny v bodě "Montáž a demontáž nástavce".

MONTÁŽ A DEMONTÁŽ ŠESTIHRANNÉ NÁSTRČNÉ HLAVICE NEBO NÁSTAVCE

1. Demontáž šestihranné nástrčné hlavice (obr. 6)

(1) Otáčejte aretační pojistkou a současně ji vytahujte z nastavovacího přípravku.

(2) Vyjměte šestihrannou nástrčnou hlavici, přidrže ji rukou nebo svěrákem na opačné straně nástavce a vytáhněte nástavec pomocí kleští.

2. Demontáž nástavce (obr. 7)

Vyjměte aretační pojistku (G) stejným způsobem jako šestihrannou nástrčnou hlavici a vyjměte držák nástavce, potom vytáhněte nástavec pomocí kleští.

3. Demontáž nástavce (obr. 8)

Vyjměte aretační pojistku (F) stejným způsobem jako šestihrannou nástrčnou hlavici a vyjměte držák nástavce, potom vytáhněte nástavec pomocí kleští.

4. Montáž šestihranné nástrčné hlavice nebo nástavce

Při montáži nástavce postupujte v opačném pořadí než při demontáži.

ZPŮSOB POUŽITÍ ŠROUBOVÁKU

1. Zapnutí nářadí a seřízení rychlosti otáčení

Otáčky nástavce lze nastavit v rozsahu 0 – 6000 min⁻¹ (W6VM) nebo 0 – 4500 min⁻¹ (W6V4) nebo 0 – 3000 min⁻¹ (W6VA4) nebo 0 – 2600 min⁻¹ (W6VB3) nebo 0 – 1700 min⁻¹ (W8VB2) změnou stupně stisknutí vypínače. Otáčky nástavce se zvýší, když se stiskne vypínač a dosáhnou maximální hodnoty 6000 min⁻¹ (W6VM) nebo 4500 min⁻¹ (W6V4) nebo 3000 min⁻¹ (W6VA4) nebo 2600 min⁻¹ (W6VB3) nebo 1700 min⁻¹ (W8VB2), když se vypínač zcela stiskne.

Aby se umožnil nepřetržitý chod nářadí, stiskněte vypínač a zatlačte pojistku vypínače. Vypínač zůstane v zapnutý, i když uvolníte stisknutí prstem. Opětovným stisknutím vypínače se pojistka vypínače uvolní a vypínač se po uvolnění vypne.

2. Funkce šroubováku

Když je vypínač zapnutý, motor se uvede do chodu, ale šestihřanná nástrčná hlavice (nebo nástavec) se neotáčí. Nasadte šestihřannou nástrčnou hlavici do drážky šroubu se šestihřannou hlavou a zatlačte šroubovák proti šroubu. Šestihřanná nástrčná hlavice se potom otáčí a dotahuje šroub.

UPOZORNĚNÍ

Zajistěte, abyste šroubovák držely opravdu kolmo vůči hlavě šroubu.

Pokud je přidržíte šikmo, utahovací síla se plně nepřenese na šroub a hlava šroubu a/nebo šestihřanná nástrčná hlavice se poškodí. Otáčení šestihřanné nástrčné hlavice se zastaví, když se uvolní tlačná síla.

3. Směr otáčení šestihřanné nástrčné hlavice

Šestihřanná nástrčná hlavice se otáčí ve směru chodu hodinových ručiček (při pohledu ze zadní strany), když přepínací páka zpětného chodu je nastavena do polohy na straně "R". Když je páka nastavena do polohy na straně "L", šestihřanná nástrčná hlavice se otáčí ve směru proti chodu hodinových ručiček a lze jej použít pro uvolňování a vyjímání šroubů.

UPOZORNĚNÍ

Nikdy neměňte směr otáčení šestihřanné nástrčné hlavice (nebo držáku nástavce), když je motor v chodu. Může tím dojít k vážnému poškození motoru. Před změnou směru otáčení šestihřanné nástrčné hlavice (nebo držáku nástavce) vypněte hlavní vypínač.

ÚDRŽBA A KONTROLA

1. Kontrola šestihřanné nástrčné hlavice (nebo nástavce)

Protože používání opotřeбенé šestihřanné nástrčné hlavice (nástavce) může způsobit poškození hlav šroubů, vyměňte šestihřannou nástrčnou hlavici (nástavec) za novou, jakmile zjistíte její nadměrné opotřeбенí.

2. Kontrola šroubů

Pravidelně zkontrolujte všechny šrouby a ujistěte se, že jsou správně utažené. Pokud najdete některé šrouby uvolněné, ihned je utáhněte. Neutažené šrouby mohou vést k vážnému riziku.

3. Údržba motoru

Vinutí motoru je srdce elektrického zařízení. Ujistěte se, že vinutí není poškozené nebo vlhké vodou nebo olejem.

4. Kontrola uhlíkových kartáčků

V zájmu zachování bezpečnosti a ochrany před úrazem elektrickým proudem by kontrolu a výměnu uhlíkových kartáčků tohoto zařízení mělo provádět POUZE Autorizované Servisní Středisko Hitachi.

5. Servis a opravy

Veškeré kvalitní elektricky poháněné nářadí bude případně potřebovat údržbu a výměnu dílů opotřeбенím při normálním použití. Aby se zajistilo, že se použijí pouze schválené náhradní díly, musí se provádět veškerý servis a opravy POUZE v Autorizovaném Servisním Středisku firmy Hitachi.

UPOZORNĚNÍ

- Zajistěte, aby byly výše uvedené postupy montáže přesně dodržovány. Pokud by se vnitřní vedení dotklo kotvy nebo se sevřelo mezi kryt rukojeti a plášť, vzniká vážné nebezpečí úrazu obsluhy elektrickým proudem.
- Nemanipulujte s jinými díly než s díly nezbytnými pro výměnu uhlíkového kartáčku.

6. Seznam servisních položek

- A: Číslo položky
- B: Kód položky
- C: Číslo použití
- D: Poznámky

POZOR

Opravy, modifikace a kontroly zařízení Hitachi musí provádět Autorizované Servisní Středisko Hitachi.

Tento seznam servisních položek bude užitečný, předložíte-li jej s vaším zařízením Autorizovanému Servisnímu Středisku Hitachi společně s požadavkem na opravu nebo další servis.

Při obsluze a údržbě elektrických zařízení musí být dodržovány bezpečnostní předpisy a normy platné v každé zemi, kde je výrobek používán.

MODIFIKACE

Výrobky firmy Hitachi jsou neustále zdokonalovány a modifikovány tak, aby se zavedly nejposlednější výsledky výzkumu a vývoje.

Následně, některé díly (např. čísla kódů nebo návrh) mohou být změněny bez předešlého oznámení.

POZNÁMKA:

Vlivem stále pokračujícího výzkumného a vývojového programu HITACHI mohou zde uvedené parametry podléhat změnám bez předchozího upozornění.

Informace o hluku a vibracích

Měřené hodnoty byly určeny podle EN60745 a deklarovány ve shodě s ISO 4871.

Typická vážená úroveň hladiny akustického tlaku: 85 dB (A).
Neurčitost KpA: 3 dB (A)

Použijte ochranu sluchu.

Typická vážená odmocnina znamená, že hodnota zrychlení nesmí přestoupit hodnotu 2,5 m/s².

GENEL GÜVENLİK KURALLARI

DİKKAT!

Bütün talimatları okuyun

Aşağıda belirtilen talimatların tümünün uygulamaması, elektrik çarpması, yangın ve/veya ciddi yaralanmalara sonulanabilir.

Aşağıdaki uyarılarda belirtilen "Elektrikli alet" terimi, iřletilen (kablolu) veya (kablesuz) ana elektrik aletlerini kapsar.

BU TALİMATLARI SAKLAYINIZ

1) Çalışma ortamı

a) Çalışma ortamı temiz ve iyi ışıklandırılmış olmalıdır.

Dağınık ve karanlık ortamlar kazanın davetçisidir.

b) Yanıcı sıvıların, gazların veya tozların bulunduğu patlayıcı ortamlarda elektrikli aletlerle çalışmayınız.

Elektrikli aletler kıvılcım sıçratabilir ve de gaz tozlarını ateşleyebilir.

c) Elektrikli alet kullanırken çocuklardan ve seyircilerden uzak tutun.

Dikkat dağıtıcı şeyler kontrolü kaybetmenize yol açabilir.

2) Elektrik güvenlięi

a) Elektrikli aletin fiři prize uygun olmalıdır.

Fiři hiçbir şekilde deęiřtirmeye çalışmayın.

Elektrikli aletin topraklanmış fiřinde herhangi bir adaptör kullanmayın.

Deęiřtirilmemiş fiřler ve onlarla uygun prizler elektrik çarpmaya riskini azaltır.

b) Boru, radyatör, ocak/fırın ve buzdolabı gibi topraklanmış yüzeylerle vücut temasından sakının.

Vücutünüzün toprakla temasa geçmesi elektrik çarpmaya riskini artırır.

c) Elektrikli aletleri yağmur ve ıslak ortamlara maruz bırakmayın.

Elektrikli aletin içersine su girmesi elektrik çarpmaya riskini artırır.

d) Güç kablosuna zarar vermeyin. Elektrikli aleti taşımak, çekmek veya prizden çıkarmak için kabloyu kullanmayın.

Kabloyu kesici veya hareketli paralardan, sıcak yüzeylerden ve yağdan uzak tutun.

Hasar görmüş veya dolaşmış kablolar elektrik çarpmaya riskini artırır.

e) Elektrikli aleti açık alanlarda kullanırken, açık alana özel uzatma kablosu kullanın.

Açık alana özel kablolar elektrik çarpmaya riskini azaltır.

3) Kişisel güvenlię

a) Daima tetikte olun, elektrikli aleti kullanırken ne yaptığınızın farkında ve dıyarlı olun.

Elektrikli aleti alkol, ilaç veya uyuşturucu etkisi altındayken veya yorgunken çalıştırmayın.

Elektrikli aleti kullanırken gösterilecek bir saniyelik dikkatsizlik, ciddi yaralanmalara yol açabilir.

b) Koruyucu ekipman kullanın. Daima koruyucu gözlük takın.

Toz maskesi, kaymayan emniyet ayakkabısı, sert başlık veya iřitme koruyucusu gibi kořullara uygun olan ve yaralanma riskini azaltıcı koruyucu ekipmanlar kullanın.

c) Aletin istem dıřı çalışmasına karřın önlem alın. Prize takmadan önce řalter düęmesinin kapalı konumda olduğundan emin olun.

Elektrikli aleti parmağınız řalter üzerinde olduğu halde taşımak veya prize takmak kazanın davetçisidir.

d) Elektrikli aleti çalıştırmadan önce ayar anahtarlarını çıkartın.

Elektrikli aletin dönen kısmına takılı kalmış olan bir anahtar, yaralanmalara yol açabilir.

e) Fazla uzanmayın. Ayaklarınızın konumuna ve dengeye her zaman dikkat edin.

Böylece beklenmedik bir durumla karřlařtığınızda, elektrikli aleti daha iyi kontrol altında tutmanızı saęlar.

f) Uygun çalışma giysisi giyin. Bol giysiler ve takılardan kaçının. Saçınızı, giysilerinizi ve eldiveninizi hareketli paralardan uzak tutun.

Bol giysiler, takılar veya uzun saç oynayan paralara takılabilir.

g) Toz toplama baęlantısı için gerekli teçhizat ve baęlantı araçları saęlanmışsa, bunların baęlı olduğundan ve doęru şekilde kullanıldığından emin olun.

Bu teçhizatların kullanılması tozun yaratacağı tehlikeleri azaltacaktır.

4) Elektrikli aletin kullanımı ve bakımı

a) Elektrikli aleti zorlamayın. Yapacağınız işe uygun doęru aleti kullanın.

Doęru elektrikli aletin kullanılması işinizi hem kolaylařtıracakđ gibi hem de tasarlanmış süratte daha güvenli bir şekilde yapmanızı saęlar.

b) Eđer elektrikli aletin řalter düęmesi açılıp kapanmıyorsa, aleti kullanmayın.

řalter düęmesinden kumanda edilemeyen elektrikli aletler tehlike yaratır ve tamir edilmeleri gerekir.

c) Aksesuar deęiřimlerinde, ayarlamalar sırasında veya elektrikli alet saklamadan önce elektrik baęlantısını kesin.

Bu gibi önleyici emniyet tedbirleri elektrikli aletin istem dıřı çalışmaya riskini azaltır.

d) Kullanılmayan elektrikli aletleri çocukların ulaşamayacağı yerlerde tutun. Aleti kullanmasını bilmeyen ve bu talimatlara aşına olmayan kişilere kullanırmayın.

Elektrikli aletler deneyimsiz ve eęitilmemiş kişilerin eline tehlikeli olur.

e) Elektrikli aletin bakımını yapın. Hareketli paraların yapıřmamasını, kırık olmamasını, düzenli hizalanmasını veya aletin iřletimini etkileyecek herhangi bir durumun olmadığını kontrol edin.

Çoęu kazaya yetersiz bakımli elektrikli aletleri neden olur.

f) Aletlerinizi keskin ve temiz tutun.

Düzenli bakımı yapılmış keskin uçlu takımların yapıřma ihtimali azdır ve de kontrol edilmeleri daha kolaylařır.

g) Elektrikli aleti, aksesuarları ve uçları vs. bu talimatlar doęrultusunda ve o elektrikli aletin amaçlanan kullanımı için, çalışma kořullarını ve de yapılacak işi göz önüne alarak kullanın.

Elektrikli aletin amaçlanan kullanımı dıřında kullanılması tehlikeli bir durum yaratabilir.

5) Servis

- a) Elektrikli aleti vasıflı bir kişi tarafından sadece özdeş yedek parçalar kullanarak tamir edilmesini sağlayın.

Böylece elektrikli aletin güvenli kullanımını sağlanacaktır.

ÖNLEM

Çocukları ve diğer yeterli güce sahip olmayan kişileri uzak tutun.

Kullanılmadığı zamanlarda aleti çocuk ve yeterli güce sahip olmayan kişilerin ulaşamayacağı bir yerde saklayın.

TEKNİK ÖZELLİKLER

Model	W6VM	W6V4	W6VA4	W6VB3	W8VB2
Voltaj (bölgelere göre)*	(110V, 115V, 120V, 127V, 220V, 230V, 240V) ~				
Güç girişi	620 W				
Yüksüz hız	0 – 6000 dak ⁻¹	0 – 4500 dak ⁻¹	0 – 3000 dak ⁻¹	0 – 2600 dak ⁻¹	0 – 1700 dak ⁻¹
Kapasite	6 mm				8 mm
Uç şank boyutu	6,35 mm Altı köşe				
Ağırlık (kablo hariç)	1,4 kg			1,5 kg	

*Bu değer bölgeden bölgeye değişiklik gösterdiği için ürünün üzerindeki plakayı kontrol etmeyi unutmayın.

STANDART AKSESUARLAR

- (1) No. 2 Plus uç 1 (W6VM,W6V4,W6VA4)
 (2) Manyetik altı köşe soket
 (H = 10 mm) 1 (W6VB3,W8VB2)







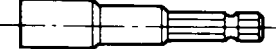
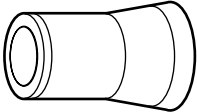

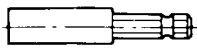

Standart aksesuarlarda önceden bildirimde bulunulmadan değişiklik yapılabilir.

İSTEĞE BAĞLI AKSESUARLAR (ayrıca satılır)

1. Altı köşe başlı vidalar için

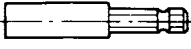
Altı köşe soket		Altı Durdurucu (B)	
			
Manyetik tip	Manyetik olmayan tip		
H = 6,35 mm	H = 6,35 mm	H 1/4	
H = 7,94 mm	H = 7,94 mm	H 5/16	
H = 9,53 mm	H = 9,53 mm		
H = 10 mm	H = 10 mm	H 3/8	

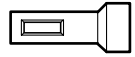
2. Diğer vidalar için

Vida başı	Uç tipi		Uç tutucu	Altı Durdurucu
		No.1 No.2 No.3		
		No.1 No.2	Manyetik uç tutucu (Kısa tip)	Altı Durdurucu (G)
		No.1 No.2 No.3		
		No.1 No.2	Manyetik uç tutucu	
		B boyutu 4 mm 5 mm	Manyetik olmayan uç tutucu	Altı Durdurucu (F)

3. Plastik mahfaza

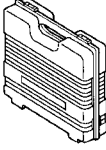

İsteğe bağlı gelen aksesuarlarda önceden bildirimde bulunulmadan değişiklik yapılabilir.

UYGULAMALAR

- Altı köşe başlı vidaların sıkıştırılması.
- Alçıpan vidaların, ağaç vidaların ve matkap uçlu vidaların sıkıştırılması.

ALETİ KULLANMADAN ÖNCE

1. Güç kaynağı

Kullanılan güç kaynağının, ürünün üzerinde bulunan plakada belirtilen güç gerekliliklerine uygun olduğundan emin olun.

2. Açma/ Kapama anahtarı

Açma/ kapama anahtarının OFF konumunda olduğundan emin olun. Açma/ kapama anahtarı ON konumundayken aletin fişi prize takılırsa, alet derhal çalışmaya başlar ve ciddi kazalar meydana gelebilir.

3. Uzatma kablosu

Çalışma alanı güç kaynağından uzakta olduğunda, yeterli kalınlıkta ve belirtilen gücü kaldıracak bir uzatma kablosu kullanın. Uzatma kablosu olabildiğince kısa tutulmalıdır.

4. Uçun dönme yönünü doğrulama (Şekil 1)

Yön değiştirme anahtar kolu "R" pozisyonuna ayarlandığında, uç saat yönünde (arka taraftan bakarken) döner. Kol "L" pozisyonuna ayarlandığı takdirde uç saatin ters yönünde döner ve vidaları gevşetmek veya çıkartmak için kullanılır.

5. Vidalama derinliğinin ayarlanması (Şekil 2)

Vidalama derinliği Mesnedi sağa veya sola tıklama hassasiyetine göre çevrilmesiyle ayarlanabilir.

- (1) Altı köşe başlı vidalar için:
Altı köşe başlı vidayı, socketin içersine takın ve **Şekil 3'**de gösterildiği gibi, alt durdurucu ucunun vida başına olan uzaklığını 1 – 1,5 mm'ye ayarlayın.
- (2) Alçıpan vidaları için:
Alçıpan vidayı uçun üzerine takın ve **Şekil 4'**de gösterildiği gibi, alt durdurucu ucunun vida başına olan uzaklığını 1,5 – 2 mm'ye ayarlayın.
- (3) Çapraz gömmeli matkap uçlu vidalar için:
Matkap uçlu vidayı uçun üzerine takın ve **Şekil 5'**de gösterildiği gibi, alt durdurucu ucunun vida başına olan uzaklığını 1 – 1,5 mm'ye ayarlayın.

6. Uçun takılması

Detaylar için, "Uçun Takılışı ve Sökülüşü" bölümüne bakınız.

ALTI KÖŞE SOKETİN VEYA UCUN TAKILMASI VE SÖKÜLMESİ

1. Altı köşe socketin sökülmesi (Şekil 6)

- (1) Alt durdurucuyu döndürürken mesnedin içersinden çıkartın.
- (2) Altı köşe socketi çıkartın ve eliniz veya mengene ile uçun ters tarafından tutup ucu pense ile çekin.

2. Uçun sökülmesi (Şekil 7)

Alt durdurucuyu (G) altı köşe socket gibi çıkartıp uç tutucuyu sökün. Sonra ucu pense ile çekin.

3. Uçun sökülmesi (Şekil 8)

Alt durdurucuyu (F) altı köşe socket gibi çıkartıp uç tutucuyu sökün. Sonra ucu pense ile çekin.

4. Altı köşe socket veya uçun takılması

Sökme işlemlerini tersten uygulayarak ucu takın.

TORNAVİDA OLARAK KULLANIM

1. Değiştirme işlemi ve dönme hızı ayarlaması

Uç dönme hızı, anahtar şalterinin çekilme miktarına bağlı olarak 0 – 6000 dak⁻¹ (W6VM) veya 0 – 4500 dak⁻¹ (W6V4) veya 0 – 3000 dak⁻¹ (W6VA4) veya 0 – 2600 dak⁻¹ (W6VB3) veya 0 – 1700 dak⁻¹ (W8VB2)'ya ayarlanabilir. Anahtar şalteri çekildikçe dönme hızı artar ve tamamen çekildiği takdirde 6000 dak⁻¹ (W6VM) veya 4500 dak⁻¹ (W6V4) veya 3000 dak⁻¹ (W6VA4) veya 2600 dak⁻¹ (W6VB3) veya 1700 dak⁻¹ (W8VB2)'lık maksimum hıza ulaşır.

Kesintisiz işletimi kolaylaştırmak için, anahtar şalterini çekip anahtarı kilitleyin. Böylece parmağınızı bıraktığınızda anahtar AÇIK kalır. Tekrar anahtar şalterini çekerseniz, kilit boşalır ve anahtar şalteri bırakıldığında anahtar KAPANIR.

2. Tornavida işletimi

Anahtar şalteri AÇILDIDĞINDA motor çalışmaya başlar fakat altı köşe socket (veya uç) dönmeye başlamaz. Altı köşe socketi vida baş deliğine sokun ve Tornavidayı vidaya doğru bastırın. Böylece altı köşe socket dönmeye başlar ve vidayı sıkıştırır.

UYARI

Tornavidanın doğru şekilde tutulduğundan emin olun. Eğer bir açı ile tutulursa, vidalama gücü tamamen vidaya aktarılmaz ve vida başı ve/veya altı köşe socket zarar görür. İtici güç bırakıldığında altı köşe socket durur.

3. Altı köşe socketin dönme yönü

Yön değiştirme anahtar kolu "R" pozisyonuna ayarlandığında, altı köşe socket saat yönünde (arka taraftan bakarken) döner. Kol "L" pozisyonuna ayarlandığı takdirde altı köşe socket saatin ters yönünde döner ve vidaları gevşetmek veya çıkartmak için kullanılır.

UYARI

Motor çalışırken asla altı köşe socketin (veya uç tutucunun) dönme yönünü değiştirmeyin. Aksi takdirde motor ciddi bir şekilde zarar görür. Altı köşe socketin (veya uç tutucunun) dönme yönünü değiştirmeden önce, güç anahtarını KAPATIN.

BAKIM VE İNCELEME

1. Altı köşe soketin (veya ucun) incelenmesi

Yıpranmış altı köşe soketi (veya ucu) kullanmak vida başlarına zarar vereceği için, aşırı aşınma gördüğünüz anda altı köşe soketi (veya ucu) yenisiyle değiştirin.

2. Montaj vidalarının incelenmesi

Tüm montaj vidalarını düzenli olarak inceleyin ve sağlam şekilde sıkılı olduğundan emin olun. Gevşeyen vidaları derhal sıkın. Gevşemiş vidalar ciddi tehlikelere yol açabilir.

3. Motorun incelenmesi

Motor biriminin sargıları, bu ağır iş aletinin "kalbidir". Sargının hasar görmediğinden ve/veya yağ ya da su ile ıslanmadığından emin olun.

4. Karbon fırçaların gözden geçirilmesi

Güvenliğiniz için ve elektrik şokuna karşı koruma sağlamak amacıyla bu takım üzerindeki karbon fırçaların gözden geçirilmesi ve değiştirilmesi YALNIZCA Hitachi yetkili Servis Merkezi tarafından yapılmalıdır.

5. Servis ve Tamir

Bütün kaliteli güç takımları normal kullanımın vereceği aşınmadan dolayı en nihayetinde servis ve tamir gerektirirler. Sadece yetkili yedek parçaların kullanılmasını temin etmek için, tüm servis ve tamirler SADECE Hitachi Yetkili Servis Merkezinde yapılmalıdır.

UYARILAR

- Yukarıda belirtilen montaj işlem sırasını tam olarak takip edin. Eğer iç elektrik tertibatı döneçle temas ederse veya kabza kapağı ve gövde arasında sıkışır, kullanıcı için ciddi bir elektrik çarpması tehlikesi oluşabilir.
 - Karbon fırçası değişimi için gerekli parçalar dışındaki hiçbir parça ile oynamayın.
- ### 6. Servis parçaları listesi
- A: Parça no.
B: Kod no.
C: Kullanılan sayı
D: Açıklamalar

DİKKAT

Hitachi Güç Takımlarının onarımı, modifikasyonu ve gözden geçirilmesi Hitachi yetkili Servis Merkezi tarafından yapılmalıdır.

Hitachi yetkili Servis Merkezine tamir ya da bakım amacıyla başvurulduğunda Parça Listesinin takım ile birlikte verilmesi faydalı olacaktır.

Güç takımlarının çalıştırılması ve bakımlarının yapılması esnasında her ülke için belirtilen güvenlik düzenlemelerine ve standartlarına uyulması gerekmektedir.

DEĞİŞİKLİKLER

Hitachi Ağır İş Aletleri en son teknolojik ilerlemelere uygun olarak sürekli değiştirilmekte ve geliştirilmektedir. Dolayısıyla, bazı kısımlarda (örneğin kod numaraları ve/veya tasarım gibi) önceden bildirimde bulunulmadan değişiklik yapılabilir.

NOT:

HITACHI'nin süregelen araştırma ve geliştirme programına bağlı olarak burada belirtilen teknik özelliklerde önceden bildirimde bulunulmadan değişiklik yapılabilir.

Havadan yayılan gürültü ve titreşimle ilgili bilgiler

Ölçülen değerlerin EN60745 ve ISO 4871'e uygun olduğu tespit edilmiştir.

Tipik A ağırlıklı ses basınç seviyesi: 85 dB (A)
Belirsiz KpA: 3dB (A)

Kulak koruyucusu kullanın.

Tipik ağırlıklı etkin (RMS) ivme değeri 2.5 metre/saniye²'yi geçmez.

ОБЩИЕ ПРАВИЛА ПО ТЕХНИКЕ БЕЗОПАСНОСТИ

ПРЕДУПРЕЖДЕНИЕ!

Прочтите руководство по эксплуатации

Невыполнение всех приведенных ниже положений данного руководства может привести к поражению электрическим током, пожару и/или к серьезной травме.

Термин "электроинструмент" в контексте всех приведенных ниже мер предосторожности относится к эксплуатируемому Вами электроинструменту с питанием от сетевой розетки (с сетевым шнуром) или электроинструменту с питанием от аккумуляторной батареи (беспроводному).

СОХРАНИТЕ ДАННОЕ РУКОВОДСТВО

1) Рабочее место

- a) Поддерживайте чистоту и хорошее освещение на рабочем месте.

Беспорядок и плохое освещение на рабочих местах приводит к несчастным случаям.

- b) Не используйте электроинструменты во взрывоопасных окружающих условиях, например, в непосредственной близости от огнеопасных жидкостей, горючих газов или легковоспламеняющейся пыли.

Электроинструменты порождают искры, которые могут воспалить пыль или испарения.

- c) Держите детей и наблюдателей на безопасном расстоянии во время эксплуатации электроинструмента.

Отвлечение внимания может стать для Вас причиной потери управления.

2) Электробезопасность

- a) Штепсельные вилки электроинструментов должны соответствовать сетевой розетке.

Никогда не модифицируйте штепсельную вилку никоим образом.

Не используйте никакие адаптерные переходники с заземленными (замкнутыми на землю) электроинструментами.

Немодифицированные штепсельные вилки и соответствующие им сетевые розетки уменьшат опасность поражения электрическим током.

- b) Не прикасайтесь телом к заземленным поверхностям, например, к трубопроводам, радиаторам, кухонным плитам и холодильникам.

Если Ваше тело соприкоснется с заземленными поверхностями, возрастет опасность поражения электрическим током.

- c) Не подвергайте электроинструменты воздействию дождя или влаги.

При попадании воды в электроинструмент возрастет опасность поражения электрическим током.

- d) Правильно обращайтесь со шнуром. Никогда не переносите электроинструмент, взявшись за шнур, не тяните за шнур, и не дергайте за шнур с целью отсоединения электроинструмента от сетевой розетки.

Располагайте шнур подальше от источников

тепла, нефтепродуктов, предметов с острыми кромками и движущихся деталей.

Поврежденные или запутанные шнуры увеличивают опасность поражения электрическим током.

- e) При эксплуатации электроинструмента вне помещений, используйте удлинительный шнур, предназначенный для использования вне помещения.

Использование шнура, предназначенного для работы вне помещений, уменьшит опасность поражения электрическим током.

3) Личная безопасность

- a) Будьте готовы в неожиданном ситуациях, внимательно следите за своими действиями и руководствуйтесь здравым смыслом при эксплуатации электроинструмента.

Не используйте электроинструмент, когда Вы устали или находитесь под влиянием наркотиков, алкоголя или лекарственных препаратов.

Мгновенная потеря внимания во время эксплуатации электроинструментов может привести к серьезной травме.

- b) Используйте защитное снаряжение. Всегда надевайте средство защиты глаз.

Защитное снаряжение, например, противопылевой респиратор, защитная обувь с нескользкой подошвой, защитный шлем-каска или средства защиты органов слуха, используемые для соответствующих условий, уменьшат травмы.

- c) Избегайте непреднамеренного включения двигателя. Убедитесь в том, что выключатель находится в положении выключения перед подсоединением к сетевой розетке.

Переноска электроинструментов, когда Вы держите палец на выключателе, или подсоединение электроинструментов к сетевой розетке, когда выключатель будет находиться в положении включения, приводит к несчастным случаям.

- d) Снимите все регулировочные или гаечные ключи перед включением электроинструмента.

Гаечный или регулировочный ключ, оставленный прикрепленным к вращающейся детали электроинструмента может привести к получению личной травмы.

- e) Не теряйте устойчивость. Все время имейте надежную точку опоры и сохраняйте равновесие.

Это поможет лучше управлять электроинструментом в непредвиденных ситуациях.

- f) Одевайтесь надлежащим образом. Не надевайте просторную одежду или ювелирные изделия. Держите волосы, одежду и перчатки как можно дальше от движущихся частей.

Просторная одежда, ювелирные изделия или длинные волосы могут попасть в движущиеся части.

г) Если предусмотрены устройства для присоединения приспособлений для отвода и сбора пыли, убедитесь в том, что они присоединены и используются надлежащим образом.

Использование данных устройств может уменьшить опасности, связанные с пылью.

4) Эксплуатация и обслуживание электроинструментов

а) Не перегружайте электроинструмент. Используйте надлежащий для Вашего применения электроинструмент.

Надлежащий электроинструмент будет выполнять работу лучше и надежнее в том режиме работы, на который он рассчитан.

б) Не используйте электроинструмент с неисправным выключателем, если с его помощью нельзя будет включить и выключить электроинструмент.

Каждый электроинструмент, которым нельзя управлять с помощью выключателя, будет представлять опасность и его будет необходимо отремонтировать.

в) Отсоедините штепсельную вилку от источника питания перед началом выполнения какой-либо из регулировок, перед сменой принадлежностей или хранением электроинструментов.

Такие профилактические меры безопасности уменьшат опасность непреднамеренного включения двигателя электроинструмента.

д) Храните неиспользуемые электроинструменты в недоступном для детей месте, и не разрешайте людям, не знающим как обращаться с электроинструментом или не изучившим данное руководство, работать с электроинструментом.

Электроинструменты представляют опасность в руках неподготовленных пользователей.

е) Содержите электроинструменты в исправности. Проверьте, нет ли несоосности или заедания движущихся частей, повреждения деталей или какого-либо другого обстоятельства, которое может повлиять на функционирование электроинструментов.

При наличии повреждения, отремонтируйте электроинструмент перед его эксплуатацией. Большое количество несчастных случаев связано с плохим обслуживанием электроинструментов.

ф) Содержите режущие инструменты остро заточенными и чистыми.

Содержащиеся в исправности надлежащим образом режущие инструменты с острыми режущими кромками будут меньше заедать, и будут легче в управлении.

г) Используйте электроинструмент, принадлежности, насадки и т.п., в соответствии с данным руководством и определенным типом электроинструмента для выполнения работы по его прямому назначению, принимая во внимание условия и объем выполняемой работы.

Использование электроинструмента для выполнения работ не по прямому назначению может привести к опасной ситуации.

5) Обслуживание

а) Обслуживание Вашего электроинструмента должно выполняться квалифицированным представителем ремонтной службы с использованием только идентичных запасных частей.

Это обеспечит сохранность и безопасность электроинструмента.

МЕРА ПРЕДОСТОРОЖНОСТИ

Держите подальше от детей и слабых людей.

Если инструменты не используются, их следует хранить в недоступном для детей и слабых людей месте.

ТЕХНИЧЕСКИЕ ХАРАКТЕРИСТИКИ

Модель	W6VM	W6V4	W6VA4	W6VB3	W8VB2
Напряжение (по регионам)*	(110В, 115В, 120В, 127В, 220В, 230В, 240В) ~				
Потребляемая мощность	620 Вт				
Скорость вращения без нагрузки	0 – 6000 мин ⁻¹	0 – 4500 мин ⁻¹	0 – 3000 мин ⁻¹	0 – 2600 мин ⁻¹	0 – 1700 мин ⁻¹
Насадки	6 мм				8 мм
Размер хвостовика насадки	6,35 мм шестигранный				
Вес (без шнура)	1,4 кг			1,5 кг	

* Проверьте паспортную табличку на изделии, так как она меняется в зависимости от региона.

СТАНДАРТНЫЕ АКССЕУАРЫ

- (1) Насадка № 2 Plus 1 (W6VM, W6V4, W6VA4)
- (2) Магнитное шестигранное гнездо (H = 10 мм) 1 (W6VB3, W8VB2)







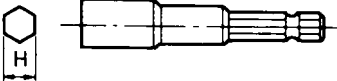
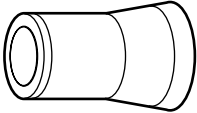

Набор стандартных аксессуаров может быть без предупреждения изменён.

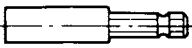
ДОПОЛНИТЕЛЬНЫЕ АКСЕССУАРЫ (продаются отдельно)

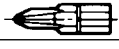
1. Для винтов с шестигранной головкой

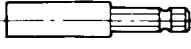
Шестигранное гнездо		Вспомогательный стопор (B)
		
Магнитный тип	Не магнитный тип	
H = 6,35 mm	H = 6,35 mm	H 1/4
H = 7,94 mm	H = 7,94 mm	H 5/16
H = 9,53 mm	H = 9,53 mm	H 3/8
H = 10 mm	H = 10 mm	

2. Для винтов других типов

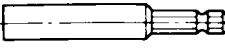
Головка винта	Тип насадки		Держатель насадки	Вспомогательный стопор
+		№1 №2 №3	 Держатель магнитной насадки (короткий тип)	 Вспомогательный стопор (G)
		№1 №2		
-		№1 №2 №3	 Держатель магнитной насадки	 Вспомогательный стопор (F)
		№1 №2		
		Размер B 4 mm 5 mm	 Держатель не магнитной насадки	

3. Пластмассовый футляр

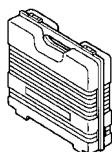

Набор дополнительных принадлежностей может быть изменен без уведомления.

ОБЛАСТИ ПРИМЕНЕНИЯ

- Затяжка винтов с шестигранной головкой.
- Затяжка винтов для сухой кладки, шурупов для дерева и самосверлящих винтов.

ПОДГОТОВКА К ЭКСПЛУАТАЦИИ

1. **Источник электропитания**

Проследите за тем, чтобы используемый источник электропитания соответствовал требованиям к источнику электропитания, указанным на типовой табличке изделия.

2. **Переключатель "Вкл./Выкл."**

Убедитесь в том, что переключатель находится в положении "Выкл.". Если вы вставляете штепсель в розетку, а переключатель находится в положении "Вкл.", инструмент немедленно заработает, что может стать причиной серьезной травмы.

3. **Удлинитель**

Когда рабочая площадка удалена от источника электропитания, пользуйтесь удлинителем. Удлинитель должен иметь требуемую площадь поперечного сечения и обеспечивать работу инструмента заданной мощности. Разматывайте удлинитель только на реально необходимую для данного конкретного применения длину.

4. **Установите направление вращения насадки (Рис.1)**

Насадка будет вращаться по часовой стрелке (если смотреть сзади) при установке рычага переключателя полярности в положение стороны со знаком "R". При установке рычага в положение стороны со знаком "L", насадка будет вращаться против часовой стрелки, и ее можно будет использовать для ослабления и снятия винтов.

5. Регулирование глубины затяжки (Рис. 2)

Глубину затяжки можно отрегулировать поворотом фиксатора вправо и влево до щелчка.

- (1) Для винтов с шестигранной головкой:
Вставьте винт с шестигранной головкой в шестигранное гнездо и установите расстояние между концом вспомогательного стопора и шейкой головки болта до 1 – 1,5 мм, как показано на **Рис.3**.

- (2) Для винтов для сухой кладки:
Вставьте винт для сухой кладки в насадку, и установите расстояние между концом вспомогательного стопора и головкой винта до 1,5 – 2 мм, как показано на **Рис.4**.

- (3) Для самосверлящих винтов с крестообразным шлицом:

Вставьте самосверлящий винт в насадку, и установите расстояние между концом вспомогательного стопора и нижней частью головки винта до 1 – 1,5 мм, как показано на **Рис.5**.

6. Установка насадки

Что касается подробностей, обратитесь к пункту "Установка и снятие насадки".

УСТАНОВКА И СНЯТИЕ ШЕСТИГРАННОГО ГНЕЗДА ИЛИ НАСАДКИ

1. Снятие шестигранного гнезда (Рис.6)

- (1) Путем вращения вспомогательного стопора выньте его из фиксатора.

- (2) Для снятия шестигранного гнезда, удерживайте его за противоположную от насадки сторону или зажмите в тисках и вытащите насадку плоскогубцами.

2. Снятие насадки (Рис.7)

Снимите вспомогательный стопор (G) таким же образом, как снимается стопор при снятии шестигранного гнезда, и снимите держатель насадки, а затем вытащите насадку плоскогубцами.

3. Снятие насадки (Рис.8)

Снимите вспомогательный стопор (F) таким же образом, как снимается стопор при снятии шестигранного гнезда, и снимите держатель насадки, а затем вытащите насадку плоскогубцами.

4. Установка шестигранного гнезда или насадки

Установите насадку путем выполнения действий, описанных для снятия, в обратном порядке.

ЭКСПЛУАТАЦИЯ ШУРУПОВЕРТА

1. Функционирование выключателя и регулирование скорости вращения

Скорость вращения насадки можно регулировать в диапазоне между 0 – 6000 мин⁻¹ (W6VM) или 0 – 4500 мин⁻¹ (W6V4), или 0 – 3000 мин⁻¹ (W6VA4), или 0 – 2600 мин⁻¹ (W6VB3), или 0 – 1700 мин⁻¹ (W8VB2) изменяя степень нажатия на пусковой переключатель. Скорость вращения будет возрастать по мере нажатия на пусковой переключатель и достигнет максимальной скорости, равной 6000 мин⁻¹ (W6VM) или 4500 мин⁻¹ (W6V4), или 3000 мин⁻¹ (W6VA4), или 2600 мин⁻¹ (W6VB3), или 1700 мин⁻¹ (W8VB2), когда пусковой переключатель будет полностью нажат. Для облегчения работы при непрерывном функционировании нажмите на пусковой

переключатель и опустите стопор выключателя. Выключатель, таким образом, останется в положении ON (ВКЛ) даже если палец будет отпущен. При нажатии на пусковой переключатель еще раз стопор выключателя выйдет из зацепления, а выключатель переместится в положение выключения OFF (ВЫКЛ), когда пусковой переключатель будет отпущен.

2. Функционирование шуруповерта

Когда выключатель будет установлен в положение ON (ВКЛ), двигатель начнет работать, но шестигранное гнездо (или насадка) не будут вращаться. Приложите шестигранное гнездо к проточке на головке винта и нажмите отверткой на винт. При этом шестигранное гнездо начнет вращаться и затягивать винт.

ОСТОРОЖНО

Убедитесь в том, что шуруповерт будет удерживаться прямо перпендикулярно головке винта.

Если он будет удерживаться под углом, усилие затяжки не будет полностью передаваться на винт и головка винта и/или шестигранное гнездо будут повреждены. Вращение шестигранного гнезда остановится при ослаблении силы нажатия.

3. Направление вращения шестигранного гнезда

Шестигранное гнездо будет вращаться по часовой стрелке (если смотреть сзади) при установке рычага переключателя полярности в положение стороны со знаком "R". При установке рычага в положение стороны со знаком "L", шестигранное гнездо будет вращаться против часовой стрелки, и его можно будет использовать для ослабления и снятия винтов.

ОСТОРОЖНО

Никогда не изменяйте направление вращения шестигранного гнезда (или держателя насадки) при работающем двигателе. Такое действие приведет к серьезному повреждению двигателя. Установите выключатель электропитания в положение OFF (ВЫКЛ) перед тем, как изменить направление вращения шестигранного гнезда (или держателя насадки).

ТЕХНИЧЕСКОЕ ОБСЛУЖИВАНИЕ И ОСМОТР

1. Осмотр шестигранного гнезда (или насадки)

Поскольку непрерывное использование изношенного шестигранного гнезда (насадки) будет приводить к повреждению головок винтов, замените шестигранное гнездо (насадку) новым гнездом или насадкой сразу же, как только заметите чрезмерный износ.

2. Проверка установленных винтов

Регулярно проверяйте все установленные на инструменте винты, следите за тем, чтобы они были как следует затянуты. Немедленно затяните винт, который окажется ослабленным. Невыполнение этого правила грозит серьезной опасностью.

3. Техническое обслуживание двигателя

Обмотка двигателя - "сердце" электроинструмента. Проявляйте должное внимание, следя за тем, чтобы обмотка не была повреждена и/или залита маслом или водой.

4. Проверка угольных щеток

Чтобы обеспечить Вашу безопасность и защитить от поражения электрическим током, осмотр и замену угольных щеток этого инструмента следует проводить ТОЛЬКО в авторизованном сервисном центре Hitachi.

5. Обслуживание и ремонт

Для всех электроинструментов высокого качества со временем будет требоваться обслуживание или замена деталей по причине износа при нормальном использовании. Для того чтобы обеспечить использование только авторизованных сменных деталей, все работы по обслуживанию и ремонту должны выполняться ТОЛЬКО в авторизованном сервисном центре Hitachi.

МЕРЫ ПРЕДОСТОРОЖНОСТИ

- Обязательно точно выполняйте все вышеописанные действия относительно сборки. При соприкосновении внутренней электропроводки с арматурой или, если она окажется заземленной между крышкой рукоятки и корпусом, для работающего с данным электроинструментом возникнет серьезная опасность поражения электрическим током.
- Не трогайте детали, кроме тех, которые необходимо для замены угольных щеток.

6. Порядок записей по техобслуживанию

A: Пункт №
B: Код №
C: Количество применений
D: Замечания

ПРЕДОСТЕРЕЖЕНИЕ

Ремонт, модификацию и осмотр механизированного инструмента фирмы Hitachi следует проводить в авторизованном сервисном центре Hitachi.

Этот перечень запасных частей пригодится при представлении его вместе с инструментом в авторизованный сервисный центр Hitachi с запросом на ремонт или прочее обслуживание.

При работе и обслуживании механизированных инструментов нужно соблюдать правила и стандарты безопасности, действующие в каждой данной стране.

ЗАМЕЧАНИЕ

Фирма HITACHI непрерывно работает над усовершенствованием своих изделий, поэтому мы сохраняем за собой право на внесение изменений в технические характеристики, упомянутые в данной инструкции по эксплуатации, без предупреждения об этом.

ПРИМЕЧАНИЕ:

На основании постоянных программ исследования и развития, HITACHI оставляют за собой право на изменение указанных здесь технических данных без предварительного уведомления.

Информация, касающаяся создаваемого шума и вибрации

Измеряемые величины были определены в соответствии с EN60745 и заявлены в соответствии с ISO 4871.

Типичный средневзвешенный уровень звукового давления: 85 дБ(A).

Погрешность Кра: 3 дБ (A)

Надевайте наушники.

Типичное взвешенное среднеквадратическое значение ускорения не превышает 2,5 м/с².

W6VM

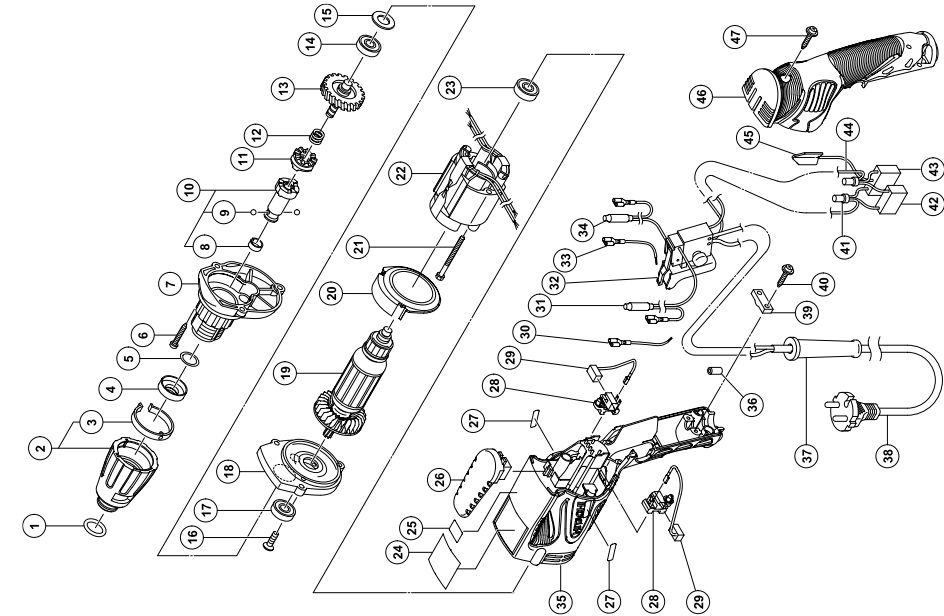

A	B	C	D
1	876-031	1	S-16
2	323-487	1	"3"
3	323-488	1	
4	971-468	1	
5	317-662	1	
6	321-057	3	D4x25
7	323-486	1	"5"
8	872-573	1	
9	959-148	2	D3.175
10	323-491	1	"8, 9"
10.2	323-492	1	"8, 9" "HKG, THA, TPE, KOR"
11	323-476	1	
12	306-024	1	
13	323-504	1	
14	608-VVM	1	608VVMC2PS2L
15	933-545	2	
16	301-936	2	M4x10
17	690-0VV	1	6900VVMCPS2L
18	323-503	1	"14-17"
19	360-676	1	110V-120V
19.2	360-677U	1	120V "14, 23"
19.3	360-677E	1	220V-230V
19.4	360-677F	1	240V
20	323-472	1	
21	961-672	2	D4x50
22	340-599C	1	110V-120V
22.2	340-599E	1	220V-230V
22.3	340-599F	1	240V
23	608-VVM	1	608VVMC2PS2L
24		1	
25		1	
26	323-471	1	
27		1	
28	323-512	2	
29	999-091	2	
30	323-489	1	
31	323-480	1	
32	323-479	1	
33	323-490	1	
34	323-481	1	
35	323-483	1	
36	981-373	2	
37	953-327	1	D8.8
38		1	
39	937-631	1	
40	984-750	2	D4x16
41	959-140	2	
42	930-039	1	
43	994-273	1	
44	343-478	2	
45	992-635	1	
46	323-484	1	
47	301-653	3	D4x20

W6V4

A	B	C	D
1	876-031	1	S-16
2	323-487	1	"3"
3	323-488	1	
4	971-468	1	
5	317-662	1	
6	321-057	3	D4x25
7	323-486	1	"5"
8	872-573	1	
9	959-148	2	
10 1	323-491	1	"8, 9"
10 2	323-482	1	"8, 9" " TPE, THA, HKG, KOR"
11	323-476	1	
12	306-024	1	
13	323-485	1	
14	608-VVM	2	608VVC2PS2L
15	933-545	1	
16	301-936	2	M4x10
17	323-473	1	
18 1	360-672	1	110V
18 2	360-673U	1	120V
18 3	360-673E	1	220V-230V
18 4	360-673F	1	240V
19	323-472	1	
20	961-672	2	D4x50
21 1	340-599C	1	110V-120V
21 2	340-599E	1	220V-230V
21 3	340-599F	1	240V
22	608-VVM	1	608VVC2P2L
23		1	
24		1	
25	323-471	1	
26		1	
27	323-512	2	
28	999-091	2	
29	323-489	1	
30	323-480	1	
31	323-479	1	
32	323-490	1	
33	323-481	1	
34	323-483	1	
35	981-373	2	
36	953-327	1	D8.8
37		1	
38	937-631	1	
39	984-750	2	D4x16
40	959-140	2	
41	930-039	1	
42	994-273	1	
43	323-478	2	
44	992-635	1	
45	323-484	1	
46	301-653	3	D4x20

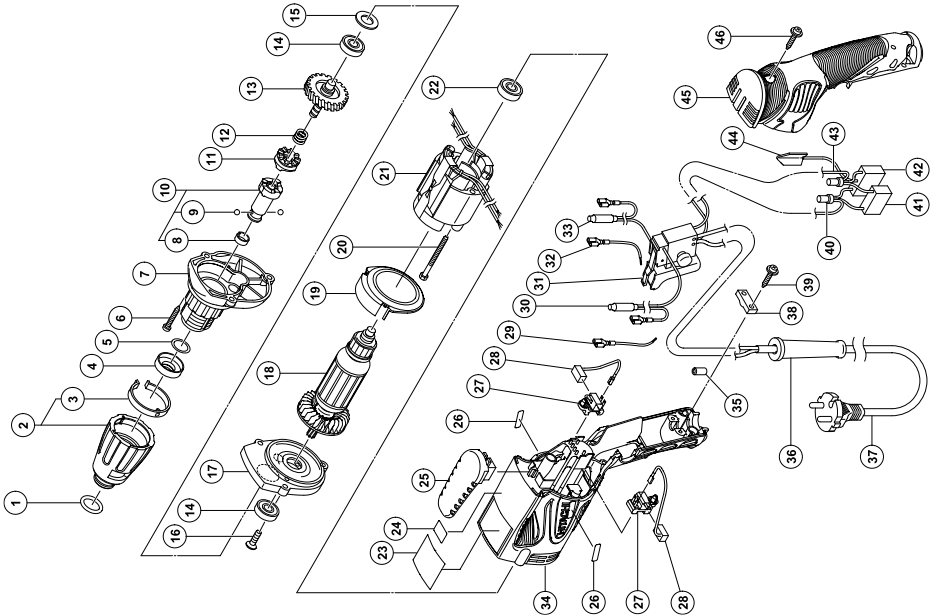

W6VA4

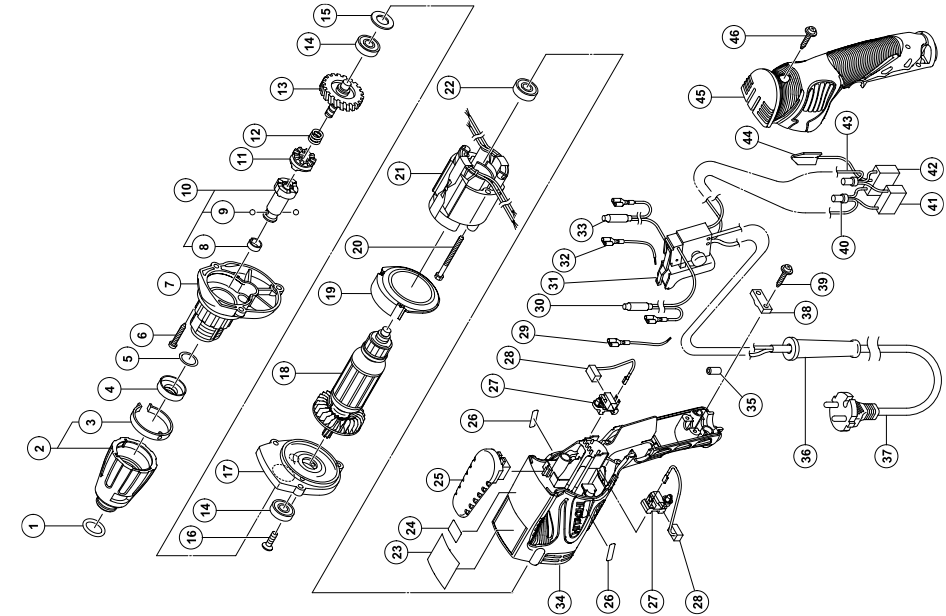

A	B	C	D
1	876-031	1	S-16
2	323-487	1	"3"
3	323-488	1	
4	971-468	1	
5	317-662	1	
6	321-057	3	D4x25
7	323-486	1	"5"
8	872-573	1	
9	959-148	2	D3.175
10	323-491	1	"8, 9"
10.2	323-482	1	"8, 9" "TPE, SIN, HKG"
11	323-476	1	
12	306-024	1	
13	323-474	1	
14	608-VVM	2	608VVC2PSL
15	933-545	1	
16	301-936	2	M4x10
17	323-473	1	
18	360-670	1	100V-110V
18.2	360-671U	1	120V "14, 22"
18.3	360-671	1	220V-230V
18.4	360-671F	1	240V
19	323-472	1	
20	961-672	2	D4x50
21	340-599C	1	110V-120V
21.2	340-599E	1	220V-230V
21.3	340-599F	1	240V
22	608-VVM	1	608VVC2PSL
23		1	
24		1	
25	323-471	1	
26		1	
27	323-512	2	
28	999-091	2	
29	323-489	1	
30	323-480	1	
31	323-479	1	
32	323-490	1	
33	323-481	1	
34	323-483	1	
35	981-373	2	
36	953-327	1	D8.8
37		1	
38	937-631	1	
39	984-750	2	D4x16
40	959-140	2	
41	930-039	1	
42	994-273	1	
43	323-478	2	
44	992-635	1	
45	323-484	1	D4x20
46	301-653	3	

W6VB3

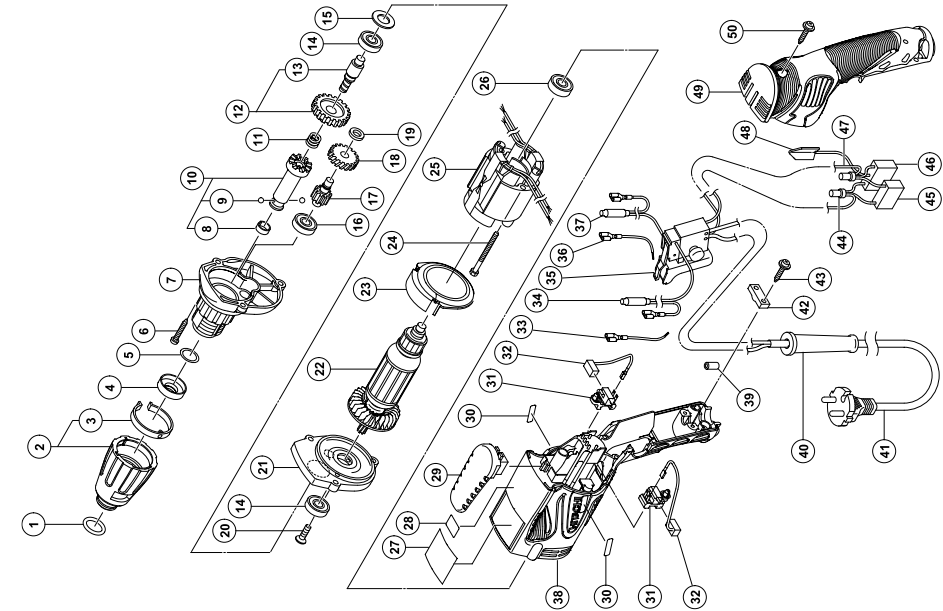

A	B	C	D
1	876-031	1	S-16
2	323-487	1	"-3"
3	323-488	1	
4	971-468	1	
5	317-662	1	
6	321-057	3	D4x25
7	323-498	1	"-5, 16"
8	872-573	1	
9	959-148	2	D3.175
10	317-664	1	
10.2	323-507	1	"USA, CAN"
11	306-024	1	
12	323-494	1	"-13"
13	323-495	1	
14	608-VVM	2	608VVMC2PS2L
15	933-545	1	
16	608-VVM	1	608VVMC2PS2L
17	323-496	1	"-18"
18	307-337	1	
19	323-497	1	
20	301-936	2	M4x10
21	323-493	1	"-14, 15, 20"
22	360-674	1	110V
22.2	360-675U	1	120V "14, 26"
22.3	360-675E	1	220V-230V
22.4	360-675F	1	240V
23	323-472	1	
24	961-672	2	D4x50
25	340-599C	1	110V-120V
25.2	340-599U	1	220V-230V
25.3	340-599F	1	240V
26	608-VVM	1	608VVMC2PS2L
27		1	
28		1	
29	323-471	1	
30		1	
31	323-512	2	
32	999-091	2	
33	323-489	1	
34	323-480	1	
35	323-479	1	
36	323-490	1	
37	323-481	1	
38	323-483	1	
39	981-373	2	
40	953-327	1	D8.8
41		1	
42	937-631	1	
43	984-750	2	D4x16
44	959-140	2	
45	930-039	1	
46	994-273	1	
47	323-478	2	
48	992-635	1	
49	323-484	1	
50	301-653	3	D4x20

W8VB2

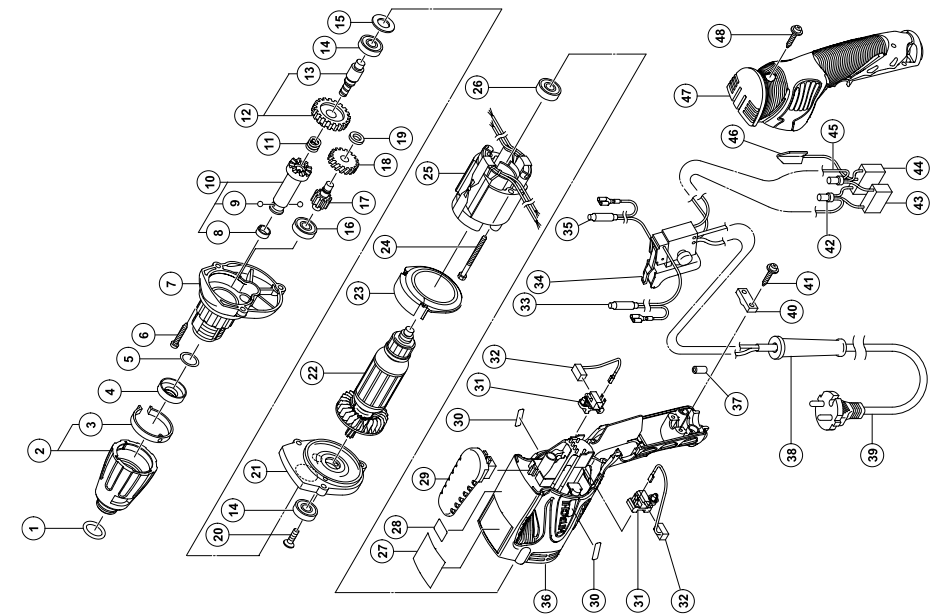

A	B	C	D
39	876-031	1	"3"
40	323-487	1	"3"
41	984-755	2	D4x16
42	959-140	2	
43	930-039	1	
44	994-273	1	D4x25
45	323-478	2	"5, 16"
46	992-635	1	
47	323-484	1	"8, 9"
48	301-653	3	D4x20
1	876-031	1	"3"
2	323-487	1	"3"
3	323-488	1	
4	971-468	1	
5	317-662	1	
6	321-057	3	D4x25
7	323-498	1	"5, 16"
8	872-573	1	
9	959-148	2	
10	317-664	1	"8, 9"
11	306-024	1	"13"
12	323-505	1	
13	323-495	1	
14	608-VVM	2	608VVC2PS2L
15	933-545	1	
16	608-VVM	1	608VVC2PS2L
17	307-338	1	"18"
18	307-337	1	
19	323-497	1	
20	301-936	2	M4x10
21	323-473	1	"14, 15, 20"
22	360-674	1	110V
22.2	360-675E	1	220V-230V
22.3	360-675F	1	240V
23	323-472	1	
24	961-672	2	D4x50
25	340-599C	1	110V-120V
25.2	340-599E	1	220V-230V
25.3	340-599F	1	240V
26	608-VVM	1	608VVC2PS2L
27		1	
28		1	
29	323-471	1	
30	323-512	2	
31	999-091	2	
32	323-480	1	
33	323-479	1	
34	323-481	1	
35	323-481	1	
36	323-483	1	
37	981-373	2	D8.8
38	953-327	1	

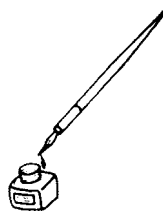

<p>English</p> <p><u>GUARANTEE CERTIFICATE</u></p> <ol style="list-style-type: none"> ① Model No. ② Serial No. ③ Date of Purchase ④ Customer Name and Address ⑤ Dealer Name and Address (Please stamp dealer name and address) 	<p>Magyar</p> <p><u>GARANCIA BIZONYLAT</u></p> <ol style="list-style-type: none"> ① Típuszám ② Sorozatszám ③ A vásárlás dátuma ④ A Vásárló neve és címe ⑤ A Kereskedő neve és címe (Kérjük ide elhelyezni a Kereskedő nevének és címének pecsétjét)
<p>Deutsch</p> <p><u>GARANTIESCHEIN</u></p> <ol style="list-style-type: none"> ① Modell-Nr. ② Serien-Nr. ③ Kaufdatum ④ Name und Anschrift des Kunden ⑤ Name und Anschrift des Händlers (Bitte mit Namen und Anschrift des Handlers abstempeln) 	<p>Čeština</p> <p><u>ZÁRUČNÍ LIST</u></p> <ol style="list-style-type: none"> ① Model č. ② Série č. ③ Datum nákupu ④ Jméno a adresa zákazníka ⑤ Jméno a adresa prodejce (Prosíme o razítko se jménem a adresou prodejce)
<p>Ελληνικά</p> <p><u>ΠΙΣΤΟΠΟΙΗΤΙΚΟ ΕΓΓΥΗΣΗΣ</u></p> <ol style="list-style-type: none"> ① Αρ. Μοντέλου ② Αύξων Αρ. ③ Ημερομηνία αγοράς ④ Όνομα και διεύθυνση πελάτη ⑤ Όνομα και διεύθυνση μεταπωλητή (Παρακαλούμε να χρησιμοποιηθεί σφραγίδα) 	<p>Türkçe</p> <p><u>GARANTİ SERTİFİKASI</u></p> <ol style="list-style-type: none"> ① Model No. ② Seri No. ③ Satın Alma Tarihi ④ Müşteri Adı ve Adresi ⑤ Bayi Adı ve Adresi (Lütfen bayi adını ve adresini kaşe olarak basın)
<p>Polski</p> <p><u>GWARANCJA</u></p> <ol style="list-style-type: none"> ① Model ② Numer seryjny ③ Data zakupu ④ Nazwa klienta i adres ⑤ Nazwa dealera i adres (Pieczęć punktu sprzedaży) 	<p>Русский</p> <p><u>ГАРАНТИЙНЫЙ СЕРТИФИКАТ</u></p> <ol style="list-style-type: none"> ① Модель № ② Серийный № ③ Дата покупки ④ Название и адрес заказчика ⑤ Название и адрес дилера (Пожалуйста, внесите название и адрес дилера)



HITACHI

①	
②	
③	
④	
⑤	



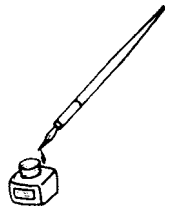

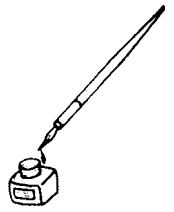

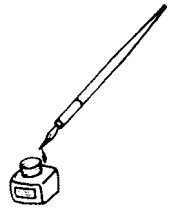

<p>English</p> <p>EC DECLARATION OF CONFORMITY</p> <p>We declare under our sole responsibility that this product is in conformity with standards or standardized documents EN60745, EN55014 and EN61000-3 in accordance with Council Directives 73/23/EEC, 89/336/EEC and 98/37/EC.</p> <p>This declaration is applicable to the product affixed CE marking.</p>	<p>Magyar</p> <p>EU MEGFELELŐSÉGI NYILATKOZAT</p> <p>Teljes felelősségünk tudatában kijelentjük, hogy ez a termék megfelel az EN60745, EN55014, és EN 61000-3 szabványoknak illetve szabványosított dokumentumoknak, az Európa Tanács 73/23/EEC, 89/336/EEC, és 98/37/EC Tanácsi Direktíváival összhangban.</p> <p>Jelen nyilatkozat a terméken feltüntetett CE jelzésre vonatkozik.</p>
<p>Deutsch</p> <p>ERKLÄRUNG ZUR KONFORMITÄT MIT CE-REGELN</p> <p>Wir erklären mit alleiniger Verantwortung, daß dieses Produkt den Standards oder standardisierten Dokumenten EN60745, EN55014 und EN61000-3 in Übereinstimmung mit den Direktiven des Europarats 73/23/EWG, 89/336/EWG und 98/37/CE entspricht.</p> <p>Diese Erklärung gilt für Produkte, die die CE-Markierung tragen.</p>	<p>Čeština</p> <p>PROHLÁŠENÍ O SHODĚ S CE</p> <p>Prohlašujeme na svoji zodpovědnost, že tento výrobek odpovídá normám EN60745, EN55014 a EN61000-3 v souladu se směrnicemi 73/23/EEC, 89/336/EEC a 98/37/EC.</p> <p>Toto prohlášení platí pro výrobek označený značkou CE.</p>
<p>Ελληνικά</p> <p>ΕΚ ΔΗΛΩΣΗ ΕΝΑΡΜΟΝΙΣΜΟΥ</p> <p>Δηλώνουμε με απόλυτη υπευθυνότητα ότι αυτό το προϊόν είναι εναρμονισμένο με τα πρότυπα ή τα έγγραφα προτύπων EN60745, EN55014 και EN61000-3 σε συμφωνία με τις Οδηγίες του Συμβουλίου 73/23/EOK, 89/336/EOK και 98/37/ΕΚ.</p> <p>Αυτή η δήλωση ισχύει στο προϊόν με το σημάδι CE.</p>	<p>Türkçe</p> <p>AB UYGUNLUK BEYANI</p> <p>Bu ürünün, 73/23/EEC, 89/336/EEC ve 98/37/EC sayılı Konsey Direktiflerine uygun olarak, EN60745, EN55014 ve EN61000-3 sayılı standartlara ve standartlaştırılmış belgelere uygun olduğunu, tamamen kendi sorumluluğumuz altında beyan ederiz.</p> <p>Bu beyan, üzerinde CE işareti bulunan ürünler için geçerlidir.</p>
<p>Polski</p> <p>DEKLARACJA ZGODNOŚCI Z EC</p> <p>Oznajmiamy z całkowitą odpowiedzialnością, że produkt ten pozostaje w zgodzie ze standardami lub standardową formą dokumentów EN60745, EN55014 i EN61000-3 w zgodzie z Zasadami Rady 73/23/EEC 89/336/ EEC i 98/37/EC.</p> <p>To oświadczenie odnosi się do załączonego produktu z oznaczeniami CE.</p>	<p>Русский</p> <p>ДЕКЛАРАЦИЯ СООТВЕТСТВИЯ ЕС</p> <p>Мы с полной ответственностью заявляем, что данное изделие соответствует стандартам или стандартизованным документам EN60745, EN55014 и EN61000-3 согласно Директивам Совета 73/23/EEC, 89/336/EEC и 98/37/EC.</p> <p>Данная декларация относится к изделиям, на которых имеется маркировка CE.</p>
<p>Representative office in Europe Hitachi Power Tools Europe GmbH Siemensring 34, 47877 Willich 1, F. R. Germany</p> <p>Head office in Japan Hitachi Koki Co., Ltd. Shinagawa Intercity Tower A, 15-1, Konan 2-chome, Minato-ku, Tokyo, Japan</p> <p style="text-align: center;">CE</p> <p style="text-align: right;">30. 7. 2004</p> <p style="text-align: right;"><i>K. Kato</i></p> <hr style="width: 20%; margin-left: auto; margin-right: 0;"/> <p style="text-align: right;">K. Kato Board Director</p>	

 **Hitachi Koki Co., Ltd.**